

# IL CATALOGO del CARROZZIERE 2021

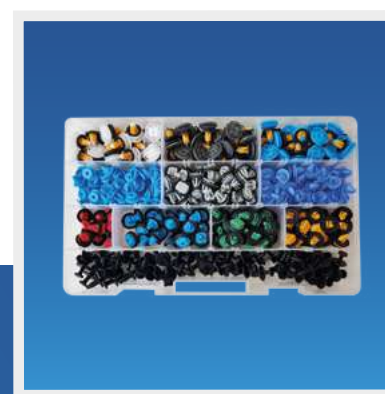

**ORDINA  
ONLINE**

- Spedizioni in 24/48 ore
- Prodotti professionali
- Ordina tramite il sito, telefono, e-mail o Whatsapp

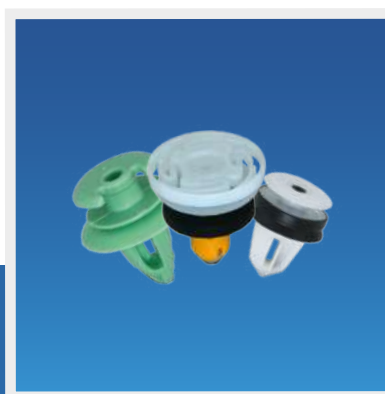

049.8790081



340.4771462

**PUOI EFFETTUARE L'ORDINE SU WHATSAPP**

Fotografa il buono d'ordine (lo trovi al centro del catalogo) e una volta compilato invialo al nostro numero



# CONDIZIONI DI VENDITA

## SPESE DI SPEDIZIONE

**8,00 + IVA**

Spedizioni **GRATUITA** per ordini superiori agli **89,00€ + IVA**

## FORME DI PAGAMENTO

Bonifico bancario anticipato (2% di sconto)

Contrassegno (5% dell'importo con minimo 6,00€ +IVA)

PAYPAL (Carta di credito - Prepagata) nessuna spesa

Tutti i prezzi nel catalogo si considerano senza IVA. Tutte le condizioni a pag. 51

## SCEGLI TU COME ORDINARE

Puoi scegliere il metodo più facile per fare l'ordine. Ordina direttamente online, tramite telefono, fax o su Whatsapp!

## PREZZI VANTAGGIOSI

Grazie al nostro sistema di vendita siamo riusciti ad abbassare i costi di gestione e ciò permette di proporvi prezzi vantaggiosi

## SPEDIZIONI IN 24/48 ORE

Una volta effettuato l'ordine riceverai la merce in 24/48 ore in base a dove ti trovi<sup>2</sup>.

## RISPARMI TEMPO

Ordinare con il catalogo è semplice e veloce. Segnati gli articoli che ti interessano e mandaceli su Whatsapp. Ti manderemo una conferma d'ordine

## PRODOTTI PROFESSIONALI

I prodotti in vendita su Foxcar sono prodotti professionali e di qualità.

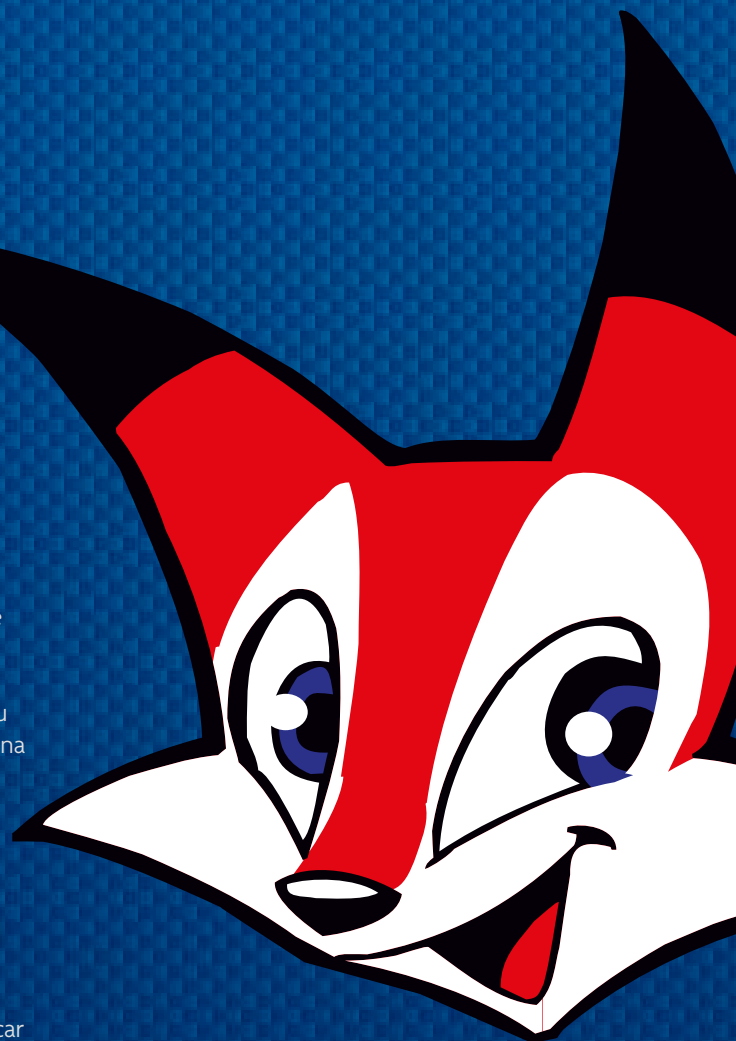

<sup>1</sup> Per ricevere la merce entro 24 ore l'ordine deve essere effettuato entro le 12 del giorno prima.

<sup>2</sup> Per le regioni Sardegna, Sicilia e Calabria le spedizioni vengono consegnate in 48 ore.



INDICE

■	Kit minuteria.....	<a href="#">Pag. 05</a>
■	Bottoni.....	<a href="#">Pag. 15</a>
■	Rivetti in plastica con perno.....	<a href="#">Pag. 18</a>
■	Bottoni fermapannello.....	<a href="#">Pag. 22</a>
■	Fermi in plastica.....	<a href="#">Pag. 26</a>
■	Fascette.....	<a href="#">Pag. 30</a>
■	Viti.....	<a href="#">Pag. 33</a>
■	Inseriti filettati.....	<a href="#">Pag. 38</a>
■	Rondelle.....	<a href="#">Pag. 39</a>
■	Rivetti.....	<a href="#">Pag. 42</a>
■	Dadi e Madreviti in metallo.....	<a href="#">Pag. 44</a>
■	Porta targa.....	<a href="#">Pag. 46</a>
■	Materiale elettrico.....	<a href="#">Pag. 53</a>
■	Lampadine.....	<a href="#">Pag. 57</a>
■	Giunti tergi.....	<a href="#">Pag. 58</a>
■	Cambio olio.....	<a href="#">Pag. 59</a>
■	Prodotti chimici.....	<a href="#">Pag. 60</a>
■	Incollaggio.....	<a href="#">Pag. 62</a>
■	Protezioni interni e teli verniciatura.....	<a href="#">Pag. 65</a>
■	Prodotti per gommisti.....	<a href="#">Pag. 66</a>
■	Ventose e colla grandine.....	<a href="#">Pag. 70</a>
■	Leve e attrezzatura grandine.....	<a href="#">Pag. 77</a>
■	Sostituzione vetri.....	<a href="#">Pag. 83</a>
■	Incollaggio plastica.....	<a href="#">Pag. 88</a>
■	Battilastra.....	<a href="#">Pag. 91</a>
■	Stacca bottoni.....	<a href="#">Pag. 95</a>
■	Cavalletti.....	<a href="#">Pag. 98</a>
■	Raccordi e tubi aria.....	<a href="#">Pag. 99</a>



**SERVE AIUTO PER FARE L'ORDINE?**

Fatti aiutare da Ambra o Nicoletta!  
Chiama subito lo **049.8790081**

CLICCA SULL'OCCHIETTO PER  
ANDARE ALLA PAGINA DEDICATA

**FOXCAR**  
FORNITURE PER OFFICINE E CARROZZERIE IN 24 ORE



€ 149,29

**€ 104,50**

1 conf.

Codice Art. **K101**

Kit di 395 bottoni e rivetti per il fissaggio dei parasassi e parasale su auto Italiane, Francesi, Tedesche e Giapponesi.



€ 121,28

**€ 84,90**

1 conf.

Codice Art. **K306**

Kit di 550 bottoni in plastica a fungo di colore grigio e beige con gradini per fissaggi vari.



€ 89,57

**€ 62,70**

1 conf.

Codice Art. **K244**

Kit di 800 bottoni in plastica a fungo con gradini per fissaggi vari.



€ 201,99

**€ 99,00**

1 conf.

Codice Art. **K243**

Kit con 640 bottoni per il fissaggio delle guarnizioni delle porte e portelloni, giroporta, cofano motore, bagagliaio, ecc.



€ 138,57

**€ 97,00**

1 conf.

Codice Art. **K248**

Kit di 860 rivetti in plastica con perno ad espansione per vetture Italiane, Tedesche e Francesi.



€ 135,28

**€ 94,70**

1 conf.

Codice Art. **K245**

Kit di 230 bottoni in plastica con perno ad espansione per fissaggi vari su auto Giapponesi.



€135,28

**€ 94,70**

1 conf.

Codice Art. **K027**

Kit di 350 gommini copriforo di vari diametri per la chiusura dei fori sulla carrozzeria.



€137,00

**€ 97,00**

1 conf.

Codice Art. **K303**

Kit di 130 bottoni per il fissaggio del pannello porta per auto di nuova generazione



€121,28

**€ 84,90**

1 conf.

Codice Art. **K246**

Kit di 510 bottoni fermapannelli in plastica per fissare i pannelli delle porte e portelloni.



€78,00

**€ 54,60**

1 conf.

Codice Art. **K085**

Kit di 310 bottoni per fissare i pannelli delle porte e portelloni per auto Italiane Fiat, Lancia, Alfa Romeo e Iveco.



€131,43

**€ 92,00**

1 conf.

Codice Art. **K305**

Kit di 205 bottoni per modanature Fiat e Alfa vari modelli.



€253,57

**€ 130,00**

1 conf.

Codice Art. **K121**

Kit completo di 360 bottoni per il fissaggio dei pannelli e delle modanature montati sulle nuove auto Fiat, Alfa Romeo e Mini.

CLICCA SULL'OCCHIETTO PER  
ANDARE ALLA PAGINA DEDICATA



€ 31,29

**€ 21,90**

1 conf.

Codice Art. **K117**

Cassetta di 95 rondelle o-ring in rame di differenti misure.



€ 28,14

**€ 19,70**

1 conf.

Codice Art. **K112**

Kit 150 guarnizioni rondelle in metallo con gomma per tappi olio. Misure M6, M8, M10, M12, M14, M16, M18, M20, M22, M24.



€ 61,28

1 conf.

**€ 42,90**

Codice Art. **K095**

Kit di 100 giunti e deviazioni in plastica per tubi in gomma e manicotti con diametri da 3 - 5 - 6 - 8 - 10 - 12 mm.



€ 107,00

**€ 74,90**

1 conf.

Codice Art. **K104**

Kit di 100 giunti e deviazioni tergi, con valvole di ritenuta e liberi e tubetti di raccordo. Veramente utile per poter risolvere tutte le problematiche legate all'impianto tergicristalli.



€ 31,29

**€ 21,90**

1 conf.

Codice Art. **K304**

Kit completo di 113 connettori tubi in plastica di differenti misure e forme.

CLICCA SULL'OCCHIETTO PER  
ANDARE ALLA PAGINA DEDICATA

**FOXCAR**  
FORNITURE PER OFFICINE E CARROZZERIE IN 24 ORE



€ 142,72

**€ 99,90**

1 conf.

Codice Art. **K247**

Kit di 885 madreviti in plastica formato da 18 modelli diversi. Sul coperchio la foto dei particolari e i codici per il riordino.



€ 107,00

**€ 74,90**

1 conf.

Codice Art. **K019**

Kit di 650 madreviti metalliche di varie dimensioni per un totale di 8 modelli diversi, per viti autoflettanti e con filettatura M5 e M6.



€ 98,57

**€ 69,00**

1 conf.

Codice Art. **K016**

Kit di 1100 piastrine per perni e graffette per fissaggi di carrozzeria, ideali per fissare paraurti, codolini, spoiler, mascherine, ecc.



€ 84,28

**€ 59,00**

1 conf.

Codice Art. **K020**

Kit con 130 rivetti a fiore in plastica di vari diametri e lunghezze per carrozzeria e officina.



€ 78,14

**€ 54,70**

1 conf.

Codice Art. **K050**

Kit di 1600 rivetti in alluminio composto dai 9 modelli più utilizzati. Diametri di 2,5 - 3 - 3,5 - 4 - 5 mm.



€ 107,00

**€ 74,90**

1 conf.

Codice Art. **K051**

Kit 800 rivetti graff e trigraff con apertura a fiore composto dalle 9 misure più utilizzate. Sul coperchio la foto dei particolari e i codici per il riordino.



CLICCA SULL'OCCHIETTO PER  
ANDARE ALLA PAGINA DEDICATA



€ 112,85

**€ 79,00**

1 conf.

Codice Art. **K252**

Kit di 370 inserti filettati composto da 11 modelli diversi per avere a disposizione tutti gli inserti più utilizzati.



€ 99,57

**€ 69,70**

1 conf.

Codice Art. **K079**

Kit di 1100 dadi normali, rondellati e autobloccanti con misure M5, M6, M8.



€ 92,86

**€ 65,00**

1 conf.

Codice Art. **K062**

Kit di 2175 rondelle piane zincate gialle e nere con diametri 4 - 5 - 6 - 8 - 10 - 12 mm a fascia stretta e larga.



€ 77,14

**€ 54,00**

1 conf.

Codice Art. **K034**

Kit di 500 dadi zincati neri e 225 viti M5, M6 e M8 con falsa rondella.



€ 84,28

**€ 59,00**

1 conf.

Codice Art. **K033**

Kit di 800 viti autoforanti con testa a croce normale e con falsa rondella, sia zincate nere che bianche e con 4 chiavi ad inserto.



€ 78,14

**€ 54,70**

1 conf.

Codice Art. **K006**

Kit di 1100 viti autofilettanti testa larga con falsa rondella, con impronta a croce e zincatura nera.

CLICCA SULL'OCCHIETTO PER  
ANDARE ALLA PAGINA DEDICATA



€ 78,14

**€ 54,70**

1 conf.

Codice Art. **K053**

Kit 900 viti autofilettanti testa larga con impronta TORX zincate nere. Una tabella sul coperchio vi fornirà i codici per poter riordinare i pezzi esauriti.



€ 112,86

**€ 79,00**

1 conf.

Codice Art. **K312**

Kit 800 viti testa esagonale zincate bianche



€ 84,29

**€ 59,00**

1 conf.

Codice Art. **K302**

Cassetta composta da 250 viti miste, autofilettanti e con rondella mobile.



€ 52,72

**€ 36,90**

1 conf.

Codice Art. **K028**

Kit di 1325 viti autofilettanti testa bombata a croce e zincate bianche



€ 81,42

**€ 57,00**

1 conf.

Codice Art. **K029**

Kit di 1325 viti autofilettanti testa bombata a croce, zincate nere.

CLICCA SULL'OCCHIETTO PER  
ANDARE ALLA PAGINA DEDICATA



€ 54,00

**€ 37,80**

1 conf.

Codice Art. **K030**

Kit di 1325 viti autofilettanti testa svasata a croce e zincate bianche.



€ 82,85

**€ 58,00**

1 conf.

Codice Art. **K031**

Kit contenente 1325 viti autofilettanti testa svasata a croce, zincate nere.



€ 56,72

**€ 39,70**

1 conf.

Codice Art. **K063**

Kit 900 fascette in plastica con misure 4,8 x 290 mm - 4,8 x 200 mm - 3,6 x 200 mm - 2,5 x 200 mm - 2,5 x 100 mm



€ 15,29

**€ 10,70**

1 conf.

Codice Art. **K076**

Kit 300 anelli seeger interni per cave nei fori da 3 a 32 mm di diametro.



€ 15,29

**€ 10,70**

1 conf.

Codice Art. **K075**

Kit di 300 seeger esterni per perni con diametro da 3 a 32 mm per avere tutte le misure a portata di mano.



€ 61,28

**€ 42,90**

1 conf.

Codice Art. **K049**

Kit di 150 fascette con perno fisso e scorrevole per il fissaggio dei cablaggi elettrici.



€ 127,14

**€ 89,00**

1 conf.

Codice Art. **K215**

Kit di 200 fascette clic clac per manicotti e tubi in gomma con misure da diametro 8,5 a 18,5 mm.



€ 107,14

**€ 75,00**

1 conf.

Codice Art. **K265**

Kit di 140 fascette in acciaio a vite con fascia da 9 mm per manicotti e tubi in gomma con le seguenti misure: 40-60 mm, 32-50 mm, 30-45 mm, 25-40 mm, 16-25 mm, 12-20 mm, 10-16 mm, 8-12 mm.



€ 17,57

**€ 12,30**

1 conf.

Codice Art. **K057**

Kit composto da 180 gommini passacavo per fori con diametro 6 a 25 mm ideali sia per la carrozzeria che per l'officina.



€ 28,14

**€ 19,70**

1 conf.

Codice Art. **K026**

Kit di 419 o-ring in gomma resistenti agli acidi, carburanti e olio con diametri interni in millimetri da 3 a 50 mm.

CLICCA SULL'OCCHIETTO PER  
ANDARE ALLA PAGINA DEDICATA

**FOXCAR**  
FORNITURE PER OFFICINE E CARROZZERIE IN 24 ORE



€ 52,43

€ 36,70

1 conf.

Codice Art. **K119**

Kit completo di 3 mt di guaina termorestringente e 60 giunti termosaldanti di differenti misure.



€ 83,86

€ 58,70

1 conf.

Codice Art. **K008**

Kit di 200 faston maschi, 200 faston femmina, 100 occhielli di Ø 6 mm, 200 copri faston maschio e femmina, giunti termosaldanti e ruba corrente per cavi di 2 misure in quantità di 25 pz.

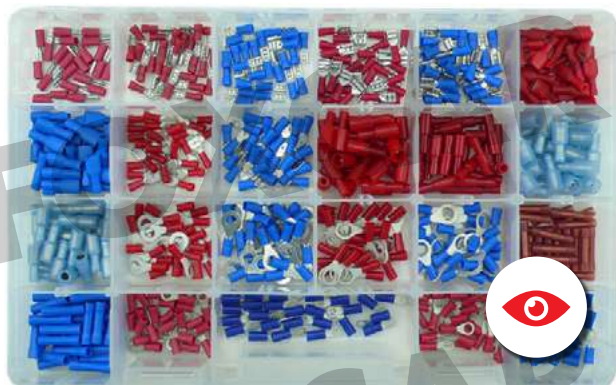

€ 75,29

€ 52,70

1 conf.

Codice Art. **K094**

Kit di 575 terminali faston ricoperti composto da 23 modelli diversi tra faston maschio, faston femmina, faston ad occhiello e faston cilindrici di diverse misure.



€ 91,42

€ 64,00

1 conf.

Codice Art. **K096**

Kit di 2300 terminali faston e copri faston misti con un totale di 17 modelli differenti. Il tutto in una pratica cassetta.



€ 141,43

€ 99,00

1 conf.

Codice Art. **K310**

Kit connettori faston super seal da 1004 pezzi di connettori a spina resistenti ad ozono, polvere, sali, benzina, ecc... Soddisfano gli standard IEC 529 e DIN 40050 IP 67.



€ 31,42

€ 22,00

1 conf.

Codice Art. **K022**

Cassetta di 160 guaine termorestringenti colorate da 10 cm di vari diametri.



€ 31,00

**€ 21,70**

1 conf.

Codice Art. **K012**

Kit di 160 guaine termorestringenti da 10 cm di vari diametri utili nella riparazione dei fili elettrici interrotti.



€ 36,72

**€ 25,70**

1 conf.

Codice Art. **K010**

Cassetta completa di 60 nuovi microfusibili, utilizzati sulle auto di nuova generazione.



€ 52,72

**€ 36,90**

1 conf.

Codice Art. **K009**

Cassetta di 125 minifusibili e 125 fusibili misti con strumento prova circuiti/fusibili.



€ 30,43

**€ 21,30**

1 conf.

Codice Art. **K060**

Kit di 200 fusibili a lama con 8 misure da: 5 - 7,5 - 10 - 15 - 20 - 25 - 30 - 40 ampere.



€ 38,57

**€ 27,00**

1 conf.

Codice Art. **K061**

Kit 200 mini fusibili a lama in 8 modelli in pratica cassetta di plastica.



CONF. DA 100 PZ

Codice Art. **60019**

€ 8,57 **€ 6,00**

Bottone in plastica di lunghezza tot. 14,5 mm, testa Ø 15 mm e gambo per foro Ø 6,5 mm. Conf da 100 pz.



CONF. DA 100 PZ

Codice Art. **60016**

€ 8,57 **€ 6,00**

Bottone lunghezza tot. 19 mm, testa Ø 16 mm e gambo per foro Ø 8 mm. Conf. da 100 pz.



CONF. DA 100 PZ

Codice Art. **60017**

€ 8,57 **€ 6,00**

Bottone fissaggio rivestimenti lunghezza 19 mm, testa 15 mm per foro da 6,5 mm. Conf da 100 pz.



CONF. DA 50 PZ

Codice Art. **60199**

€ 10,00 **€ 7,00**

Bottone in plastica lunghezza tot. 31 mm, testa Ø 20 mm, gambo per foro da Ø 8 mm. Conf da 50 pz.



CONF. DA 100 PZ

Codice Art. **60018**

€ 11,42 **€ 8,00**

Bottone fissaggio in plastica, lunghezza tot. 25 mm, testa Ø 15 mm, gambo per foro Ø 6,5 mm. Conf. da 100 pz.



CONF. DA 50 PZ

Codice Art. **60001**

€ 10,00 **€ 7,00**

Bottone rivestimenti interni Fiat e Iveco, Ø testa 26 mm, lung. tot 22,50 mm per foro da 9 mm. Conf. da 50 pz.



CONF. DA 50 PZ

Codice Art. **60020**

€ 8,57 **€ 6,00**

Bottone in plastica con testa larga, lunghezza tot. 14,5 mm, testa Ø 20 mm, gambo per foro Ø 6,5 mm. Conf da 50 pz.



CONF. DA 25 PZ

Codice Art. **60026**

€ 10,00 **€ 7,00**

Bottone con testa larga, lunghezza tot. 19 mm, testa Ø 24 mm, gambo per foro Ø 8 mm. Conf da 25 pz.



CONF. DA 25 PZ

Codice Art. **60029**

€ 7,14 **€ 5,00**

Bottone per Alfa Romeo, Fiat, Lancia. Lunghezza 20 mm, testa Ø 20 mm e gambo per foro Ø 8 mm. Conf da 25 pz.



CONF. DA 25 PZ

Codice Art. **60678**

€ 15,71 **€ 11,00**

Confezione di 25 bottoni in plastica di colore grigio utilizzabile sulle auto Peugeot 207 e 1007. Conf da 25 pz.



CONF. DA 50 PZ

Codice Art. **60027**

€ 10,00 **€ 7,00**

Bottone in plastica per fissaggi vari, lunghezza 27,5 mm, testa Ø 22 mm, gambo per foro Ø 9 mm. Conf da 50 pz.



CONF. DA 50 PZ

Codice Art. **60011**

€ 10,00 **€ 7,00**

Bottone fissaggio tappeti e rivestimenti interni Fiat e Lancia vari modelli. Lung. tot 29 mm, Ø testa 24 mm per foro da 9 mm. Conf. da 50 pz.



CONF. DA 50 PZ

Codice Art. **60504**

€ 10,71 **€ 7,50**

Bottone in plastica per fissaggi su Fiat, Lancia, Alfa Romeo, lunghezza tot. 24,5 mm testa Ø 18 mm, gambo per foro Ø 9 mm. Conf da 50 pz.



CONF. DA 100 PZ

Codice Art. **60505**

€ 11,43 **€ 8,00**

Bottone per interni su Fiat, Lancia, Alfa Romeo, lunghezza tot. 19 mm, Ø testa 20 mm, gambo per foro Ø 6,5 mm. Conf da 100 pz.



CONF. DA 50 PZ

Codice Art. **60506**

€ 12,85 **€ 9,00**

Bottone per Fiat, Lancia, Autobianchi, lunghezza tot. 21 mm, Ø testa 19 mm, gambo per foro Ø 9 mm. Conf da 50 pz.



CONF. DA 100 PZ

Codice Art. **60395**

€ 12,86 **€ 9,00**

Bottone di fissaggio per Fiat, Lancia, Iveco vari modelli testa Ø 15 mm lung. tot. 12,5 mm per foro da 6,5 mm colore GRIGIO. Conf da 100 pz.



CONF. DA 100 PZ

Codice Art. **60396**

€ 12,86 **€ 9,00**

Bottone per Fiat, Lancia, Iveco vari modelli, testa Ø 15 mm lung. tot. 17 mm per foro da 6,5 mm colore GRIGIO. Conf da 100 pz.



CONF. DA 50 PZ

Codice Art. **60399**

€ 8,57 **€ 6,00**

Bottone per Fiat Iveco vari modelli, testa Ø 25 mm lung. tot. 17 mm per foro da 6,5 mm colore GRIGIO. Conf da 50 pz.



CONF. DA 25 PZ



Codice Art. **60683**

€13,57 **€ 9,50**

Bottone fissaggio rivestimenti interni Fiat Ducato. Conf da 25 pz.

CONF. DA 50 PZ



Codice Art. **60403**

€8,57 **€ 6,00**

Bottone fissaggi su Alfa Fiat Iveco, testa Ø 20 mm, lung. tot. 19 mm gambo 8 mm per foro da 6,5 mm colore GRIGIO. Conf da 50 pz.

CONF. DA 50 PZ



Codice Art. **60402**

€11,42 **€ 8,00**

Bottone in plastica per Fiat Iveco vari modelli, testa Ø 20 mm lung. gambo 23 mm per foro da 6,5 mm colore GRIGIO. Conf da 50 pz.

CONF. DA 10 PZ



Codice Art. **60357**

€8,57 **€ 6,00**

Bottone in plastica per fissaggi rivestimenti e pannelli vari su Fiat, Lancia, Abarth, Alfa Romeo vari modelli. Conf da 10 pz.

CONF. DA 50 PZ



Codice Art. **60070**

€13,57 **€ 9,50**

Bottone in plastica per fissaggi feltri cofano e rivestimenti, lunghezza tot. 13 mm, testa Ø 18,5 mm, gambo per fori Ø 6,5 mm. Conf da 50 pz.

CONF. DA 50 PZ



Codice Art. **60055**

€12,85 **€ 9,00**

Bottone per fissaggio feltri cofano su Fiat, Lancia, Alfa Romeo, lunghezza tot. 15,5 mm, testa Ø 20, gambo per foro Ø 6,5 mm. Conf da 50 pz.

CONF. DA 100 PZ



Codice Art. **60062**

€11,42 **€ 8,00**

Bottone in plastica per fissaggi vari con gambo 7,5 mm, lunghezza 17 mm e testa da 18 mm. Conf da 100 pz.

CONF. DA 50 PZ



Codice Art. **60067**

€10,00 **€ 7,00**

Bottone in plastica con gambo lungo da 19 mm per fissaggi vari di carrozzeria, testa Ø 18 mm, gambo per foro Ø 6,5 mm. Conf da 50 pz.

CONF. DA 50 PZ



Codice Art. **60064**

€12,85 **€ 9,00**

Bottone in plastica con gambo lungo, lunghezza tot. 30 mm, testa Ø 18 mm, gambo per foro da Ø 6,5 mm. Conf da 50 pz.

CONF. DA 50 PZ



Codice Art. **60060**

€12,85 **€ 9,00**

Bottone in plastica con gambo lungo, lunghezza tot. 26,80 mm, testa Ø 18 mm, gambo per foro da Ø 8 mm. Conf da 50 pz.

CONF. DA 50 PZ



Codice Art. **60068**

€11,42 **€ 8,00**

Bottone per fissaggio pannelli interni su Fiat Ducato. Lunghezza tot. 23,20 mm, testa Ø 22 mm, gambo da 9,5 mm per fori Ø 8 mm. Conf da 50 pz.

CONF. DA 25 PZ



Codice Art. **60427**

€10,00 **€ 7,00**

Bottone per fissaggio pannelli interni su Fiat Ducato. Lunghezza tot. 23,20 mm, testa Ø 22 mm, gambo da 9,5 mm per fori Ø 8 mm. Conf da 25 pz.

CONF. DA 25 PZ



Codice Art. **60035**

€8,57 **€ 6,00**

Bottone in plastica per fissaggio feltro cofano Ford, lunghezza tot. 14,5 mm, Ø testa 25 mm, gambo per foro Ø 8 mm. Conf da 25 pz.

Conf da 25 pz



Codice Art. **60410**

€8,57 **€ 6,00**

Bottone in plastica BIANCO per fissaggi pannelli interni con lunghezza 23,20 mm, testa Ø 22 mm gambo da 9,5 mm per fori Ø 8 mm. Conf da 25 pz.

CONF. DA 50 PZ



Codice Art. **60394**

€12,85 **€ 9,00**

Bottone in plastica GRIGIO per Fiat vari modelli, applicazione universale, testa Ø 18,5 mm lung. totale 13 mm per foro da 6,5 mm. Conf da 50 pz.

CONF. DA 10 PZ



Codice Art. **60233**

€10,00 **€ 7,00**

Bottone in plastica, colore NERO fissaggio feltro cofano Volkswagen, Alfa, Fiat

CONF. DA 25 PZ



Codice Art. **60009**

€11,42 **€ 8,00**

Bottone passaruota Renault, lunghezza 25 mm, testa 35 mm, gambo per foro da 8 mm. Conf. da 25 pz.

CONF. DA 25 PZ



Codice Art. **60415**

€12,50 **€ 8,75**

Bottone per passaruota e parasassi Renault, lunghezza tot. 25,5 mm, Ø testa 35,5 mm, gambo quadro per foro 9 mm. Conf da 25 pz.





CONF. DA 50 PZ

Codice Art. **60128**

€12,85 **€ 9,00**

Bottone in plastica copri foro di colore NERO per chiusura fori con Ø da 9,5 mm a 13,5 mm. Conf da 50 pz.



CONF. DA 25 PZ

Codice Art. **60129**

€10,00 **€ 7,00**

Bottone copri foro in plastica di colore NERO per fori da 14 mm a 21 mm e testa con Ø 25 mm. Conf da 25 pz.



CONF. DA 25 PZ

Codice Art. **60130**

€11,42 **€ 8,00**

Bottone in plastica copri foro di colore NERO per fori da 22 mm a 30 mm e testa Ø 35 mm. Conf da 25 pz.



Codice Art. **60411**

€7,14 **€ 5,00**

Bottone copri foro di colore BIANCO per fori da Ø 9,5 mm a 13,5 mm e testa Ø 16,7 mm. Conf da 25 pz.



CONF. DA 25 PZ

Codice Art. **60412**

€10,00 **€ 7,00**

Bottone copri foro di colore BIANCO per fori da Ø 14 mm a 21 mm e testa Ø 25 mm. Conf da 25 pz.



CONF. DA 25 PZ

Codice Art. **60413**

€11,42 **€ 8,00**

Bottone copri foro di colore BIANCO per fori da Ø 22 mm a 30 mm e testa Ø 35 mm. Conf da 25 pz.



Codice Art. **60613**

€12,85 **€ 9,00**

Bottone feltro cofano Mercedes e Smart.



CONF. DA 25 PZ

Codice Art. **60077**

€7,14 **€ 5,00**

Bottone fissaggio guarnizione porta e cofano motore, montato sulle vetture del gruppo Volkswagen. Conf da 25 pz.



CONF. DA 10 PZ

Codice Art. **60430**

€14,29 **€ 10,00**

Bottone in plastica per il fissaggio della guarnizione giroporta su Toyota Yaris. Conf da 10 pz.



Codice Art. **60602**

€13,57 **€ 9,50**

Bottoni di fissaggio porta guarnizione per Volkswagen. Conf da 25 pz.

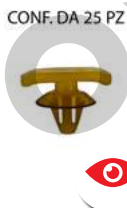

Conf. da 100 pz

Codice Art. **60037**

€11,42 **€ 8,00**

Bottone in plastica fissaggio guarnizione porta, parasassi, parasale, su Fiat, Alfa, Lancia, Maserati. Lung. 10 mm per foro Ø 6 mm. Conf da 100 pz.



CONF. DA 50 PZ

Codice Art. **60594**

€12,85 **€ 9,00**

Bottone fissaggio porta e guarnizione per Citroen e Peugeot. Conf da 50 pz.



Codice Art. **60216**

€11,42 **€ 8,00**

Bottone fissaggio guarnizione cofano e portiera Fiat, Peugeot e Citroen. Testa Ø 12 mm, lung. tot 12 mm per foro 5 mm. Conf da 50 pz.



CONF. DA 100 PZ

Codice Art. **60052**

€11,42 **€ 8,00**

Bottone in plastica per il fissaggio delle guarnizioni delle portiere, cofani, portelloni su Fiat, Lancia, Alfa Romeo, Iveco. Conf da 100 pz.



CONF. DA 50 PZ

Codice Art. **60317**

€10,00 **€ 7,00**

Bottone in plastica per il fissaggio delle guarnizioni cofano motore e porta delle auto del gruppo PSA, Peugeot, Citroen, Renault. Conf da 50 pz.



Codice Art. **60334**

€11,43 **€ 8,00**

Bottone di fissaggio per la guarnizione in gomma del giro porta della Fiat Grande Punto, trattori New Holland, Iveco. Conf da 10 pz.



CONF. DA 30 PZ

Codice Art. **60521**

€17,14 **€ 12,00**

Bottoncino in plastica per fissaggio della guarnizione porta sulla nuova Alfa Romeo Giulietta. Conf da 30 pz.



CONF. DA 10 PZ

Codice Art. **60604**

€11,42 **€ 8,00**

Bottone per la guarnizione porta su Citroen e Peugeot vari modelli. Conf da 10 pz.



CONF. DA 25 PZ



Codice Art. **60679**

€ 11,43 **€ 8,00**

Confezione di 25 bottoni ad inserimento in plastica di colore nero utilizzabile sulle auto Ford e Opel. Diametro foro da 6,2 mm a 6,5 mm.

CONF. DA 10 PZ

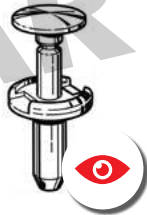

Codice Art. **60477**

€ 14,00 **€ 9,80**

Rivetto in plastica per Fiat, Lancia, Alfa Romeo, Chrysler, Dodge. Lungh. 28mm, Ø testa 18 mm, per foro da 8 mm. Conf da 10 pz.

CONF. DA 10 PZ



Codice Art. **60570**

€ 8,57 **€ 6,00**

Rivetto per paraurti e passaruota Ford vari modelli. Conf da 10 pz.

CONF. DA 25 PZ



Codice Art. **60385**

€ 8,57 **€ 6,00**

Bottoncino per il fissaggio delle guarnizioni dei cofani e porte su Volkswagen Passat, Golf, Lupo, Polo, Jetta. Conf da 25 pz.

CONF. DA 10 PZ



Codice Art. **60685**

€ 8,57 **€ 6,00**

Rivetto fissaggi vari Ford e Tesla. Conf da 10 pz.

CONF. DA 10 PZ

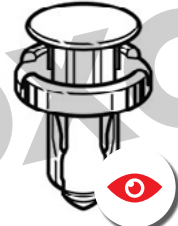

Codice Art. **60536**

€ 12,85 **€ 9,00**

Rivetto con perno per fissare i rivestimenti su Honda e Nissan, lungh. tot. 27 mm, Ø testa 18 mm per foro da 10 mm. Conf da 10 pz.

CONF. DA 50 PZ



Codice Art. **60508**

€ 10,00 **€ 7,00**

Rivetto ad espansione per passaruota su Opel Corsa, Kadett, Omega, Vectra, lungh. tot. 14 mm, Ø testa 10 mm, per foro da 6 mm. Conf da 50 pz.

CONF. DA 50 PZ



Codice Art. **60093**

€ 10,00 **€ 7,00**

Rivetto in plastica ad espansione Volkswagen, Peugeot, Citroen, Audi, lungh. tot. 10,4 mm, Ø testa 8 mm, per foro da 3,5 mm. Conf da 50 pz.

CONF. DA 25 PZ



Codice Art. **60094**

€ 8,57 **€ 6,00**

Rivetto in plastica per Renault Espace, Express, Fuego, Master, Trafic, lungh. tot. 17 mm, Ø testa 10 mm, per foro da 5 mm. Conf da 25 pz.

CONF. DA 25 PZ



Codice Art. **60680**

€ 12,85 **€ 9,00**

Rivetto bottoncino in plastica per Hyundai e Kia. Conf da 25 pz.

CONF. DA 50 PZ



Codice Art. **60095**

€ 11,43 **€ 8,00**

Rivetto in plastica ad espansione per Renault, Peugeot, Citroen, lungh. tot. 13,5 mm, diametro testa 10 mm per foro da 5 mm. Conf da 50 pz.

CONF. DA 50 PZ

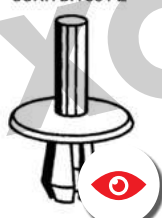

Codice Art. **60091**

€ 8,57 **€ 6,00**

Rivetto ad espansione in plastica per Lancia, Iveco, Fiat, Alfa Romeo, lungh. tot. 12 mm, Ø testa 16 mm, per foro da 5,5 mm. Conf da 50 pz.

CONF. DA 25 PZ



Codice Art. **60327**

€ 10,00 **€ 7,00**

Rivetto con perno per paraurti e rivestimenti su Mitsubishi, lungh. tot. 15 mm, Ø testa 15 mm per foro da 6 mm. Conf da 25 pz.

CONF. DA 25 PZ



Codice Art. **60382**

€ 11,43 **€ 8,00**

Rivetto con perno per passaruota parasassi su Fiat, Suzuki, Toyota vari modelli, lungh. tot. 13 mm, Ø testa 20 mm per foro da 7 mm. Conf da 25 pz.

CONF. DA 25 PZ

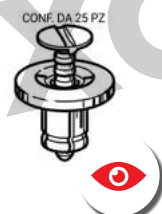

Codice Art. **60351**

€ 11,42 **€ 8,00**

Rivetto per rivestimenti e parasassi, prese aria su Renault, Nissan, Dacia, lungh. tot. 17 mm, Ø testa 18 mm per foro da 8,5 mm. Conf da 25 pz.

CONF. DA 10 PZ

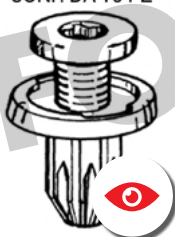

Codice Art. **60239**

€ 10,00 **€ 7,00**

Rivetto per fissaggio insonorizzante dei cofani su Toyota Yaris, Aygo, lungh. tot. 18 mm, Ø testa 20 mm per foro da 7 mm. Conf da 10 pz.

CONF. DA 100 PZ

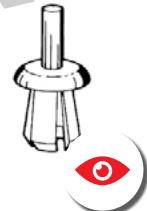

Codice Art. **60088**

€ 11,42 **€ 8,00**

Bottone con perno ad espansione per Lancia, Alfa Romeo, Fiat, lungh. tot. 12 mm, Ø testa 7,5 mm, per foro da 6,2 mm. Conf da 100 pz.

CONF. DA 25 PZ



Codice Art. **60567**

€ 12,85 **€ 9,00**

Bottone passaruota e mascherina Volkswagen Seat Skoda vari modelli. Conf da 25 pz.

CONF. DA 50 PZ

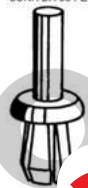

Codice Art. **60090**

€ 8,57 **€ 6,00**

Rivetto in plastica ad espansione per Peugeot e Citroën per foro da 5,5 mm. Conf da 50 pz.

CONF. DA 25 PZ

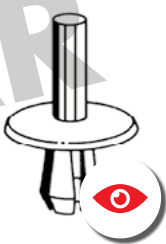

Codice Art. **60517**

€ 11,42 **€ 8,00**

Rivetto in plastica ad espansione su Alfa Romeo, lungh. tot. 18,5 mm, Ø testa 24 mm, per foro da 8 mm. Conf da 25 pz.

CONF. DA 50 PZ

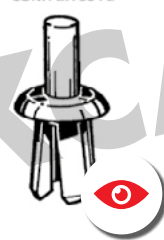

Codice Art. **60092**

€ 10,00 **€ 7,00**

Rivetto in plastica ad espansione per Alfa Romeo, Lancia, Fiat, lungh. tot. 15,3 mm, Ø testa 11 mm, per foro da 6,5 mm. Conf da 50 pz.

CONF. DA 50 PZ



Codice Art. **60089**

€ 8,57 **€ 6,00**

Rivetto con perno in plastica ad espansione per Fiat per foro da 6,5 mm. Conf da 50 pz.

CONF. DA 50 PZ



Codice Art. **60096**

€ 11,42 **€ 8,00**

Rivetto in plastica ad espansione per Lancia, Fiat, Alfa Romeo, Opel, Ford, Citroën, VW, Audi lungh. 15 mm, Ø testa 16 mm. Foro da 8 mm. Conf da 50 pz.

CONF. DA 50 PZ



Codice Art. **60097**

€ 11,42 **€ 8,00**

Rivetto in plastica ad espansione per VW, Opel, Mercedes, Ford, Citroën, BMW, Audi, lungh. tot. 14 mm, Ø testa 16 mm, per foro da 8 mm. Conf da 50 pz.

CONF. DA 50 PZ



Codice Art. **60509**

€ 10,00 **€ 7,00**

Rivetto in plastica ad espansione per BMW serie 3 - 5 - 7, lungh. tot. 13,5 mm, Ø testa 10 mm per foro da 5,5 mm. Conf da 50 pz.

CONF. DA 50 PZ

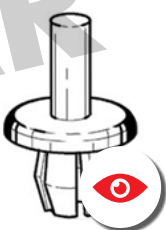

Codice Art. **60479**

€ 13,57 **€ 9,50**

Rivetto in plastica con perno per Opel, Fiat, Alfa Romeo, Daewoo, Saab, lungh. tot. 13 mm, Ø testa 16 mm, per foro da 8 mm. Conf da 50 pz.

CONF. DA 25 PZ



Codice Art. **60507**

€ 13,57 **€ 9,50**

Rivetto in plastica ad espansione per VW Golf, Corrado, LT, lungh. tot. 19,5 mm, Ø testa 18 mm, per foro da 7,5 mm. Conf da 25 pz.

CONF. DA 25 PZ

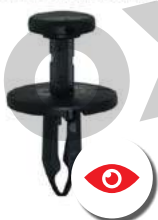

Codice Art. **60644**

€ 14,29 **€ 10,00**

Rivetti in plastica con perno per ripari vano ruota Alfa Romeo Giulia (dal 2016) e Stelvio (dal 2017). Conf da 25 pz.

CONF. DA 25 PZ



Codice Art. **60254**

€ 8,57 **€ 6,00**

Rivetto con perno e testina di fermo per fissare i paraurti su BMW, lungh. tot. 20 mm, Ø testa 20 mm, per foro da 6,5 mm. Conf da 25 pz.

CONF. DA 25 PZ

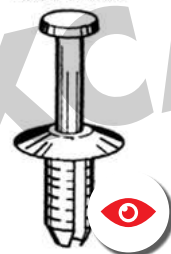

Codice Art. **60252**

€ 8,57 **€ 6,00**

Rivetto ad espansione con perno, per VW e BMW vari modelli, lungh. tot. 19,5 mm, Ø testa 15 mm, per foro da 6,5 mm. Conf da 25 pz.

CONF. DA 25 PZ

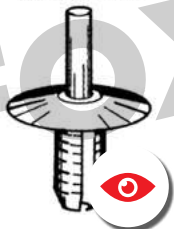

Codice Art. **60253**

€ 8,57 **€ 6,00**

Rivetto in plastica ad espansione per il fissaggio paraurti BMW, lungh. tot. 18 mm, Ø testa 20 mm, per foro da 6,5 mm. Conf da 25 pz.

CONF. DA 25 PZ

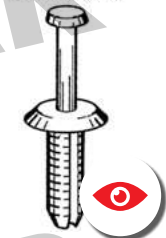

Codice Art. **60255**

€ 8,57 **€ 6,00**

Rivetto ad espansione per il fissaggio dei paraurti su Opel e BMW, lungh. tot. 24 mm, Ø testa 15 mm, per foro da 6,5 mm. Conf da 25 pz.

CONF. DA 25 PZ



Codice Art. **60251**

€ 11,42 **€ 8,00**

Rivetto ad espansione con perno per paraurti e rivestimenti su BMW e Opel lungh. tot. 24,5 mm, Ø testa 15 mm, foro da 6,5 mm. Conf da 25 pz.

CONF. DA 10 PZ



Codice Art. **60500**

€ 10,00 **€ 7,00**

Rivetto con gambo ad espansione per parasale parasassi su Toyota e Lexus, lungh. tot. 10 mm, Ø testa 18 mm per foro da 7,5 mm. Conf da 10 pz.

CONF. DA 25 PZ

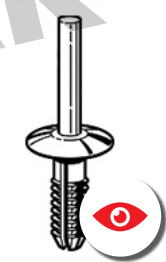

Codice Art. **60525**

€ 11,42 **€ 8,00**

Rivetto ad espansione in plastica per BMW vari modelli, lungh. tot. 22 mm, Ø testa 15 mm, per foro da 6 mm. Conf da 25 pz.

CONF. DA 10 PZ



Codice Art. **60472**

€ 8,57 **€ 6,00**

Rivetto con perno e gambo ad espansione per Mercedes, lungh. tot. 18 mm, Ø testa 15 mm, per foro da 6 mm. Conf da 10 pz.



CONF. DA 10 PZ



Codice Art. **60322**

€ 7,14 **€ 5,00**

Rivetto in plastica ad espansione per fissaggi parasassi, passaruota su Mercedes, lungh. tot. 20 mm, Ø testa 16 mm, per foro da 6,5 mm. Conf da 10 pz.

CONF. DA 25 PZ



Codice Art. **60603**

€ 14,29 **€ 10,00**

Rivetto per rivestimenti interni e filtro aria su Bmw vari modelli. In plastica di colore nero. Conf da 25 pz.

CONF. DA 25 PZ



Codice Art. **60300**

€ 11,42 **€ 8,00**

Rivetto in plastica con perno per paraurti, parafranghi, parasassi Mercedes, BMW, lungh. tot. 17,5 mm, Ø testa 20 mm, per foro da 8 mm. Conf da 25 pz.

CONF. DA 25 PZ

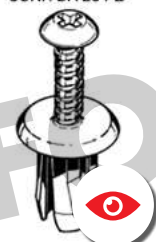

Codice Art. **60113**

€ 10,00 **€ 7,00**

Rivetti ad espansione con perno per Fiat, Lancia, Maserati, Alfa Romeo, lungh. tot. 23 mm, Ø testa 18 mm, per foro da 10 mm. Conf da 25 pz.

CONF. DA 25 PZ

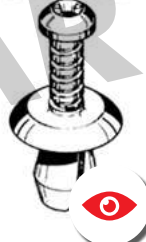

Codice Art. **60010**

€ 8,57 **€ 6,00**

Rivetto con vite ad espansione per passaruota e guarnizione porta, lungh. 16,5 mm, Ø testa 12,8 mm per foro da 6,2 mm. Conf. da 25 pz.

CONF. DA 25 PZ



Codice Art. **60112**

€ 10,00 **€ 7,00**

Rivetto ad espansione per Fiat, Lancia, Alfa Romeo, Iveco, Ferrari, lungh. tot. 23 mm, Ø testa 18 mm, per foro da 8 mm. Conf da 25 pz.

CONF. DA 25 PZ



Codice Art. **60292**

€ 11,43 **€ 8,00**

Rivetto ad espansione per parasassi, feltro, mascherina su Peugeot, Lancia, Fiat, lungh. tot. 17 mm, Ø testa 22 mm, per foro da 6,5 mm. Conf da 25 pz.

CONF. DA 10 PZ

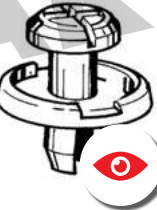

Codice Art. **60237**

€ 8,57 **€ 6,00**

Rivetto con gambo ad espansione per parasassi su Honda vari modelli, lungh. tot. 13 mm, Ø testa 20 mm per foro da 8,5 mm. Conf da 10 pz.

CONF. DA 25 PZ



Codice Art. **60326**

€ 11,42 **€ 8,00**

Rivetto con perno per fissaggi parasassi e rivestimenti su Peugeot, Citroen lungh. tot. 18 mm, Ø testa 20 mm, per foro da 8 mm. Conf da 25 pz.

CONF. DA 25 PZ



Codice Art. **60117**

€ 13,57 **€ 9,50**

Rivetto ad espansione per parasassi paraurti su Ford, Fiat, Opel, auto giapponesi, lungh. tot. 18,5 mm, Ø testa 25 mm, foro da 12 mm. Conf da 25 pz.

CONF. DA 25 PZ



Codice Art. **60325**

€ 10,00 **€ 7,00**

Rivetto ad espansione con testa ad incastro per Audi, Volkswagen, Ford, lungh. tot. 25 mm, Ø testa 20 mm, per foro da 8,5 mm. Conf da 25 pz.

CONF. DA 10 PZ



Codice Art. **60214**

€ 8,57 **€ 6,00**

Rivetto ad espansione con perno per parasassi e mascherine su Ford, lungh. tot. 21 mm, Ø testa 16 mm, per foro da 6,5 mm. Conf da 10 pz.

CONF. DA 10 PZ



Codice Art. **60530**

€ 10,00 **€ 7,00**

Rivetto ad espansione con perno per pannelli su Ford e carene moto, lungh. tot. 25 mm, Ø testa 15,5 mm, per foro da 6,5 mm. Conf da 10 pz.

CONF. DA 25 PZ

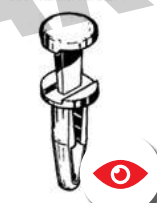

Codice Art. **60105**

€ 7,14 **€ 5,00**

Rivetto ad espansione in plastica per Fiat, Iveco, Lancia, Alfa Romeo, lungh. tot. 20 mm, Ø testa 10 mm, per foro da 6 mm. Conf da 25 pz.

CONF. DA 10 PZ

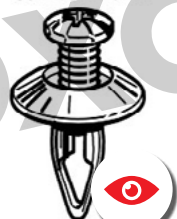

Codice Art. **60532**

€ 10,00 **€ 7,00**

Rivetto ad espansione parasassi Mazda, fissaggi carene, codolini, lungh. tot. 21,5 mm, Ø testa 20 mm, per foro da 7,5 mm. Conf da 10 pz.

CONF. DA 10 PZ



Codice Art. **60534**

€ 10,00 **€ 7,00**

Rivetto con perno per parasassi Mazda e altre case giapponesi, lungh. tot. 18 mm, Ø testa 19,5 mm, per foro da 10 mm. Conf da 10 pz.

CONF. DA 25 PZ



Codice Art. **60528**

€ 18,57 **€ 13,00**

Rivetto con perno ad espansione per prese aria, paraurti, proiettori su Fiat e Suzuki, lungh. tot. 12 mm, Ø testa 16 mm, per foro da 8 mm. Conf da 25 pz.

CONF. DA 25 PZ



Codice Art. **60529**

€ 12,85 **€ 9,00**

Rivetto con perno per fissare i passaruota, rivestimenti su Audi, lungh. tot. 15 mm, Ø testa 21,5 mm, per foro da 8 mm. Conf da 25 pz.

CONF. DA 10 PZ

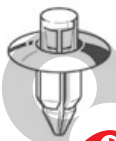

Codice Art. **60367**

€13,57 **€ 9,50**

Rivetto bottone in plastica con gambo ad espansione per fissaggi su Suzuki vari modelli. Conf da 10 pz.

CONF. DA 25 PZ



Codice Art. **60419**

€12,85 **€ 9,00**

Rivetto ad espansione per Renault, Fiat, Abarth, Dacia, lunghi. tot. 15 mm, Ø testa 12 mm per foro da 6,5 mm. Conf da 25 pz.

CONF. DA 25 PZ



Codice Art. **60446**

€11,42 **€ 8,00**

Rivetto ad espansione per i rivestimenti e ripari su Renault vari modelli, lungh. tot. 17 mm, Ø testa 20 mm per foro da 6,8 mm. Conf da 25 pz.

CONF. DA 25 PZ



Codice Art. **60696**

€13,57 **€ 9,50**

Rivetto con perno per mascherine e rivestimenti su Mercedes e Peugeot, lungh. tot. 12,5 mm, Ø testa 20 mm per foro da 8 mm. Conf da 25 pz.

CONF. DA 25 PZ



Codice Art. **60453**

€8,57 **€ 6,00**

Rivetto per rivestimento insonorizzante del cofano su Bmw, lungh. tot. 12,5 mm, Ø testa 20 mm per foro da 6,5 mm. Conf da 25 pz.

CONF. DA 25 PZ

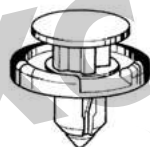

Codice Art. **60309**

€14,29 **€ 10,00**

Rivetto ad espansione per paraurti, parasassi delle Toyota, lungh. tot. 13,5 mm, Ø testa 18 mm per foro da 8,5 mm. Conf da 25 pz.

CONF. DA 10 PZ



Codice Art. **60474**

€8,57 **€ 6,00**

Rivetto ad espansione per Hyundai vari modelli, lungh. tot. 15 mm, Ø testa 18 mm per foro da 8 mm. Conf da 10 pz.

CONF. DA 25 PZ



Codice Art. **60238**

€11,42 **€ 8,00**

Rivetto con perno per parasassi su Peugeot, Nissan, Renault vari modelli, lungh. tot. 13,5 mm, Ø testa 20 mm per foro da 8,5 mm. Conf da 25 pz.

CONF. DA 10 PZ

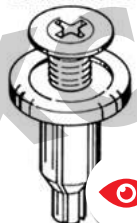

Codice Art. **60306**

€10,00 **€ 7,00**

Rivetto con perno e gambo ad espansione per paraurti Honda e Daewoo, lungh. tot. 28 mm, Ø testa 17 mm per foro da 10 mm. Conf da 10 pz.

CONF. DA 25 PZ



Codice Art. **60677**

€8,57 **€ 6,00**

Rivetti in plastica con perno per paraurti Mercedes Volkswagen e Opel. Conf da 25 pz.

CONF. DA 10 PZ

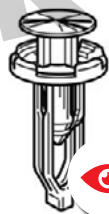

Codice Art. **60519**

€13,57 **€ 9,50**

Rivetto con perno e gambo ad espansione per paraurti Toyota, lungh. tot. 31 mm, Ø testa 18 mm per foro da 9 mm. Conf da 10 pz.

CONF. DA 25 PZ



Codice Art. **60527**

€11,42 **€ 8,00**

Rivettino ad espansione con perno a un 1/4 di giro per Ford, lungh. tot. 10 mm, Ø testa 20 mm per foro da 8 mm. Conf da 25 pz.

CONF. DA 25 PZ



Codice Art. **60454**

€10,00 **€ 7,00**

Rivetto in plastica con perno ad espansione per Opel e Bmw vari modelli, lungh. tot. 18 mm, Ø testa 19 mm, per foro da 8 mm. Conf da 25 pz.

CONF. DA 25 PZ

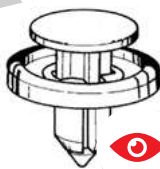

Codice Art. **60310**

€15,00 **€ 10,50**

Rivetto ad espansione con perno per parasassi, passaruota delle Toyota, lungh. tot. 12 mm, Ø testa 20 mm per foro da 7 mm. Conf da 25 pz.

CONF. DA 25 PZ



Codice Art. **60701**

€15,71 **€ 11,00**

Rivetto in plastica con perno fissaggio paraurti gruppo VAG. Conf da 25 pz.

CONF. DA 10 PZ



Codice Art. **60473**

€11,43 **€ 8,00**

Rivetto con perno ad espansione per paraurti Toyota e Lexus, lungh. tot. 21 mm, Ø testa 11 mm per foro da 7 mm. Conf da 10 pz.

CONF. DA 10 PZ

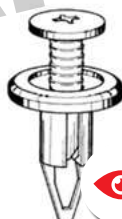

Codice Art. **60312**

€11,43 **€ 8,00**

Rivetto ad espansione per paraurti Toyota, lungh. tot. 31 mm, Ø testa 20 mm per foro da 9 mm. Conf da 10 pz.

CONF. DA 10 PZ

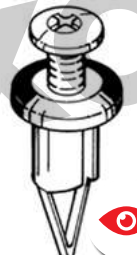

Codice Art. **60313**

€11,42 **€ 8,00**

Rivetti ad espansione per paraurti su Toyota Corolla e altri modelli, lungh. tot. 34 mm, Ø testa 15 mm per foro da 10 mm. Conf da 10 pz.

CONF. DA 25 PZ



Codice Art. **60389**

€12,86 **€ 9,00**

Bottone fermapannello e rivestimenti interni e modanature Fiat, Peugeot, Citroen vari modelli. Conf da 25 pz.

CONF. DA 10 PZ



Codice Art. **60690**

€11,42 **€ 8,00**

Bottone fermapannello Ford Transit, Tourneo e Land Rover Evoque, Discovery, Range Rover Sport e Range Rover. Conf da 10 pz.

CONF. DA 10 PZ



Codice Art. **60689**

€11,42 **€ 8,00**

Bottone fermapannello Bmw Serie 3 e 5, X5, X6, X7, Z4. Conf da 10 pz.

CONF. DA 10 PZ



Codice Art. **60688**

€11,43 **€ 8,00**

Bottone fermapannello Peugeot, Citroen, Toyota. Conf da 10 pz.

CONF. DA 10 PZ



Codice Art. **60687**

€10,00 **€ 7,00**

Bottone fermapannello Opel Mokka X. Conf da 10 pz.

CONF. DA 10 PZ



Codice Art. **60684**

€10,00 **€ 7,00**

Bottone fermapannello per modanature sottoporta Land Rover Discovery 4 E 5 ed Evoque. Conf da 10 pz.

CONF. DA 25 PZ



Codice Art. **60682**

€8,57 **€ 6,00**

Bottone fissaggio portellone Fiat 500X Alfa Romeo Stelvio e Jeep Renegade. Conf da 25 pz.

CONF. DA 10 PZ



Codice Art. **60659**

€11,43 **€ 8,00**

Bottone fissaggio fissaggio porta pannello con guarnizione per Toyota CH-R dal 2016. Conf da 10 pz.

CONF. DA 25 PZ



Codice Art. **60693**

€11,42 **€ 8,00**

Bottone fermapannello Citroen C4 e Berlingo. Conf. da 25 pz.

CONF. DA 10 PZ



Codice Art. **60451**

€15,00 **€ 10,50**

Bottone per il fissaggio dei pannelli porta con guarnizione per Renault vari modelli. Conf da 10 pz.

CONF. DA 50 PZ



Codice Art. **60133**

€7,14 **€ 5,00**

Bottone ferma pannello Fiat 132, Regata, Ritmo. Trova applicazioni universali grazie alle sue caratteristiche. Conf da 50 pz.

CONF. DA 10 PZ



Codice Art. **60670**

€12,86 **€ 9,00**

Bottone fissaggio porta pannello per Chevrolet ed Opel. Conf da 10 pz.

CONF. DA 10 PZ



Codice Art. **60653**

€20,71 **€ 14,50**

Bottoni in plastica di colore giallo e nero per il fissaggio del pannello porta montato su Alfa Romeo Stelvio dal 2017 in poi. Conf da 10 pz.

CONF. DA 10 PZ



Codice Art. **60654**

€12,14 **€ 8,50**

Bottoni in plastica per il fissaggio del portellone montato su Alfa Romeo Stelvio dal 2017 in poi. Conf da 10 pz.

CONF. DA 10 PZ



Codice Art. **60661**

€12,14 **€ 8,50**

Bottone fissaggio porta pannello Toyota Prius dal 2013 e Auris Hybrid. Conf da 10 pz.

CONF. DA 10 PZ



Codice Art. **60638**

€10,00 **€ 7,00**

Bottoni in plastica neri, bianco e giallo per il fissaggio del pannello porta montato su Fiat 500X, Fiat Nuova Tipo e Jeep Renegade. Conf da 10 pz.

CONF. DA 10 PZ



Codice Art. **60646**

€11,43 **€ 8,00**

Bottoni in plastica di colore giallo, grigio e nero per batticalcagno su Fiat 500X dal 2015 in poi e Jeep Renegade dal 2014 in poi. Conf da 10 pz.

CONF. DA 10 PZ



Codice Art. **60645**

€10,00 **€ 7,00**

Bottoni in plastica di colore giallo, azzurro e nero per il fissaggio del pannello porta montato su Fiat Tipo e Jeep Renegade dal 2014 in poi. Conf da 10 pz.



CONF. DA 10 PZ



Codice Art. **60652**

€ 20,71 **€ 14,50**

Bottoni in plastica per il fissaggio del pannello porta montato su Alfa Romeo Giulia dal 2016 e per Alfa Romeo Stelvio dal 2017 in poi. Conf da 10 pz.

CONF. DA 10 PZ



Codice Art. **60658**

€ 12,14 **€ 8,50**

Bottone fissaggio fissaggio porta pannello per Toyota CH-R dal 2016. Confezione da 10 pz.

CONF. DA 10 PZ



Codice Art. **60673**

€ 20,71 **€ 14,50**

Bottone fissaggio porta pannello su Nissan Qashqai e Navara. Conf da 10 pz.

CONF. DA 10 PZ



Codice Art. **60662**

€ 11,42 **€ 8,00**

Bottone fissaggio porta e portellone per Kia e Hyundai. Conf da 10 pz.

CONF. DA 10 PZ



Codice Art. **60664**

€ 12,14 **€ 8,50**

Bottone fissaggio portellone e rivestimenti interni per Kia. Conf da 10 pz.

CONF. DA 10 PZ

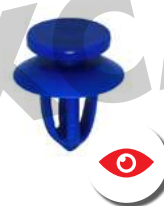

Codice Art. **60665**

€ 12,14 **€ 8,50**

Bottone fissaggio porta pannello per Chevrolet ed Opel. Conf da 10 pz.

CONF. DA 10 PZ



Codice Art. **60667**

€ 17,14 **€ 12,00**

Bottone fissaggio porta pannello per Ford C-Max, Kuga e Transit. Conf da 10 pz.

CONF. DA 10 PZ



Codice Art. **60668**

€ 12,14 **€ 8,50**

Bottone fissaggio porta e rivestimenti interni su Renault Peugeot e Citroen nuovi modelli. Conf da 10 pz.

CONF. DA 10 PZ



Codice Art. **60671**

€ 20,00 **€ 14,00**

Bottone fissaggio portellone e rivestimenti interni per Kia e Hyunda. Conf da 10 pz.

CONF. DA 50 PZ



Codice Art. **60173**

€ 10,00 **€ 7,00**

Bottone fermapannello porta Fiat, Lancia, Alfa Romeo, Iveco. Conf da 50 pz.

CONF. DA 50 PZ



Codice Art. **60181**

€ 8,57 **€ 6,00**

Bottoni ferma pannello porta su Fiat, Lancia, Alfa Romeo, Iveco, New Holland. Conf da 50 pz.

CONF. DA 50 PZ



Codice Art. **60182**

€ 8,57 **€ 6,00**

Molletta di fissaggio per pannelli porta su Fiat, Lancia, Iveco, Maserati. Conf da 50 pz.

CONF. DA 50 PZ

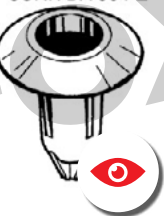

Codice Art. **60175**

€ 11,42 **€ 8,00**

Boccola con foro tondo per i bottoni fermapannelli montati su Fiat, Lancia, Alfa, Iveco vari modelli. Conf da 50 pz.

CONF. DA 50 PZ



Codice Art. **60179**

€ 8,57 **€ 6,00**

Boccola con foro quadro per il bottone fermapannello porta montato su Fiat, Lancia, Alfa, Iveco vari modelli. Conf da 50 pz.

CONF. DA 50 PZ



Codice Art. **60204**

€ 13,57 **€ 9,50**

Boccola per bottone ferma pannello porta con foro tondo per Fiat e Lancia. Conf da 50 pz.

CONF. DA 50 PZ



Codice Art. **60184**

€ 8,57 **€ 6,00**

Bottone fissaggio fermapannello delle Fiat Tipo e Tempra. Conf da 50 pz.

CONF. DA 50 PZ



Codice Art. **60511**

€ 11,42 **€ 8,00**

Bottone fermapannello di colore NERO per Ford, Bmw e Audi. Conf da 50 pz.

CONF. DA 25 PZ



Codice Art. **60460**

€ 14,29 **€ 10,00**

Bottone fermapannello porta e portellone per Fiat Idea e Grande Punto, Alfa Romeo 147, Mito. Conf da 25 pz.

CONF. DA 25 PZ



Codice Art. **60513**

€12,85 **€ 9,00**

Bottone fermapannello, rivestimenti e paraurti per Fiat, Peugeot, Citroen, Alfa Romeo. Conf da 25 pz.

CONF. DA 25 PZ



Codice Art. **60374**

€17,14 **€ 12,00**

Bottone di colore VERDE per fermapannelli e fissaggio interni su Fiat Grande Punto e codolini Alfa Stelvio. Conf da 25 pz.

CONF. DA 25 PZ



Codice Art. **60336**

€17,14 **€ 12,00**

Bottone fermapannello porta e portellone su Fiat Grande Punto, Nuova 500, Abarth 500. Conf da 25 pz.

CONF. DA 25 PZ



Codice Art. **60333**

€8,57 **€ 6,00**

Bottone fermapannello porta di colore VERDE per Bmw vari modelli. Conf da 25 pz.

CONF. DA 50 PZ



Codice Art. **60143**

€8,57 **€ 6,00**

Bottone ferma pannelli e rivestimenti su Fiat, Lancia, Alfa Romeo e Peugeot. Conf da 50 pz.

CONF. DA 50 PZ



Codice Art. **60141**

€8,57 **€ 6,00**

Bottone fermapannello porta in plastica per Fiat, Lancia, Alfa Romeo. Conf da 50 pz.

CONF. DA 25 PZ

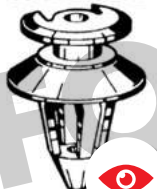

Codice Art. **60149**

€10,00 **€ 7,00**

Bottone fermapannello porta su Volkswagen, Bmw, Ford, Audi, Mercedes, Porsche vari modelli. Conf da 25 pz.

CONF. DA 25 PZ



Codice Art. **60320**

€15,71 **€ 11,00**

Bottone fermapannello porta su Volkswagen Golf 4, Passat 98, Bora, Lupo, Polo. Conf da 25 pz.

CONF. DA 10 PZ

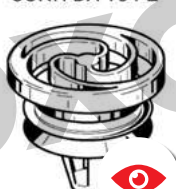

Codice Art. **60299**

€11,42 **€ 8,00**

Bottone fermapannello porta Volkswagen Touareg, Seat Ibiza, Cordoba. Conf da 10 pz.

CONF. DA 25 PZ

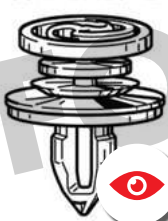

Codice Art. **60359**

€12,85 **€ 9,00**

Bottone fermapannello porta di colore NERO con guarnizione colore bianco per Audi. Conf da 25 pz.

CONF. DA 25 PZ



Codice Art. **60358**

€12,85 **€ 9,00**

Bottone in plastica fermapannello porta per VW, Audi, Skoda vari modelli. Conf da 25 pz.

CONF. DA 25 PZ



Codice Art. **60447**

€19,29 **€ 13,50**

Bottone fermapannello porta con perno ad espansione montato su Ford Focus e C Max. Conf da 25 pz.

CONF. DA 25 PZ

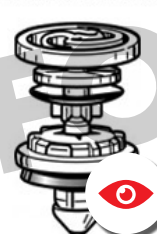

Codice Art. **60375**

€15,71 **€ 11,00**

Bottone fermapannello porta per Audi A5, A4, Q5, Q7, VW Caddy, Golf, Polo, Scirocco e Touareg. Conf da 25 pz.

CONF. DA 25 PZ

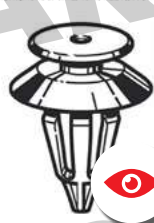

Codice Art. **60465**

€12,85 **€ 9,00**

Bottone per il fissaggio dei pannelli porta e i rivestimenti su Mercedes vari modelli. Conf da 25 pz.

CONF. DA 25 PZ



Codice Art. **60544**

€13,57 **€ 9,50**

Bottone di colore ARANCIO per fissaggio pannelli porta su Mercedes vari modelli. Conf da 25 pz.

CONF. DA 50 PZ



Codice Art. **60538**

€15,00 **€ 10,50**

Bottone fissaggio pannello porta e pannelli interni su Opel vari modelli. Conf da 50 pz.

CONF. DA 10 PZ



Codice Art. **60432**

€8,57 **€ 6,00**

Bottone fermapannello porta in plastica di colore GRIGIO per Mercedes vari modelli. Conf da 10 pz.

CONF. DA 25 PZ



Codice Art. **60246**

€10,00 **€ 7,00**

Bottone fermapannello porta e pannelli interni su Opel Vari modelli. Conf da 25 pz.





CONF. DA 10 PZ

Codice Art. **60441**

€10,00 **€ 7,00**

Bottone fermapannello Renault Opel e Land Rover. Conf da 10 pz.



CONF. DA 25 PZ



Codice Art. **60338**

€10,00 **€ 7,00**

Bottone per fissaggio plastica specchio su pannello porta montato su Opel vari modelli. Conf da 25 pz.

CONF. DA 10 PZ



Codice Art. **60437**

€10,00 **€ 7,00**

Bottone di colore MARRONE per fissaggi pannelli porta su Ford vari modelli. Conf da 10 pz.

CONF. DA 50 PZ



Codice Art. **60213**

€11,43 **€ 8,00**

Bottone fermapannello porta e rivestimenti interni per Ford e Mercedes vari modelli. Conf da 50 pz.

CONF. DA 25 PZ



Codice Art. **60416**

€11,42 **€ 8,00**

Bottone fermapannello porta bianco su Ford e Iveco vari modelli. Conf da 25 pz.

CONF. DA 25 PZ



Codice Art. **60510**

€11,42 **€ 8,00**

Bottone ferma pannello porta in plastica con guarnizione per Renault, Peugeot, Citroen. Conf da 25 pz.

CONF DA 25 PZ



Codice Art. **60476**

€11,42 **€ 8,00**

Bottone con guarnizione per fermapannello porta su Renault vari modelli. Conf da 25 pz.

CONF. DA 50 PZ



Codice Art. **60295**

€8,57 **€ 6,00**

Bottone fermapannello porta per Peugeot 307. Conf da 50 pz.

CONF. DA 50 PZ



Codice Art. **60294**

€8,57 **€ 6,00**

Bottone fermapannello porta e rivestimenti di colore BIANCO per Renault, Peugeot e Citroen. Conf da 50 pz.

CONF. DA 50 PZ



Codice Art. **60647**

€16,43 **€ 11,50**

Bottoni in plastica di colore azzurro per il fissaggio del portellone montato su Fiat Tipo dal 2015 in poi. Conf da 50 pz.

CONF. DA 25 PZ



Codice Art. **60624**

€13,57 **€ 9,50**

Mollettine fermapannello per il fissaggio dei pannelli porta e delle modanature. Colore bianco. Bmw e Mini vari modelli.

CONF. DA 25 PZ



Codice Art. **60429**

€22,50 **€ 15,75**

Bottone fermapannello, rivestimenti interni e batticalcagno per Toyota vari modelli. Conf da 25 pz.

CONF. DA 10 PZ



Codice Art. **60518**

€8,57 **€ 6,00**

Bottone fermapannello porta per Toyota Yaris, Corolla, Land Cruiser, Rav 4 e Lexus LS430, RX300. Conf da 10 pz.

CONF. DA 25 PZ



Codice Art. **60543**

€11,42 **€ 8,00**

Bottone fermapannello porta in plastica di colore VERDE su Renault, Skoda, Mercedes vari modelli. Conf da 25 pz.



€137,00  
**€ 97,00**

1 conf.

Codice Art. **K303**

Cassetta composta da 130 bottoni in plastica per il fissaggio del pannello porta, portellone, mascherina sottoparabrezza utilizzati sulle auto di nuova generazione.

CONF. DA 10 PZ

Codice Art. **70598**

€ 9,29 **€ 6,50**

Fermo modanature  
esterne Land Rover  
Evoque e Discovery.

CONF. DA 25 PZ

Codice Art. **70428**

€ 12,86 **€ 9,00**

Graffa in plastica  
di fissaggio per  
modanature e fascioni  
su Fiat Ducato dopo  
2002 Peugeot Boxer,  
Citroen Jumper. Conf  
da 25 pz.

CONF. DA 25 PZ

Codice Art. **70302**

€ 7,14 **€ 5,00**

Graffetta di fissaggio  
per modanature e  
mascherine Peugeot,  
vari modelli. Conf da  
25 pz.

CONF. DA 10 PZ

Codice Art. **70581**

€ 18,57 **€ 13,00**

Bottone fissaggio  
modanature esterne e  
sottoporta per Opel e  
Ford. Conf da 10 pz.

CONF. DA 50 PZ

Codice Art. **70517**

€ 12,86 **€ 9,00**

Molla di fissaggio  
modanatura fiancata,  
mascherina e profili su  
Fiat, Iveco, Lancia vari  
modelli. Conf da 50 pz.

CONF. DA 50 PZ

Codice Art. **70301**

€ 10,00 **€ 7,00**

Molla di fissaggio  
modanatura fiancata,  
mascherina e profili  
su Renault, Fiat, Iveco,  
Peugeot, Citroen vari  
modelli. Conf da 50 pz.

CONF. DA 25 PZ

Codice Art. **70430**

€ 10,71 **€ 7,50**

Graffa per fissaggio  
modanature e fascioni  
laterali sulle fiancate  
su Renault e Iveco vari  
modelli. Conf da 25 pz.

CONF. DA 25 PZ

Codice Art. **70459**

€ 12,14 **€ 8,50**

Molla di fissaggio per  
modanature e fascioni  
laterali su Fiat Doblò,  
Citroen, Peugeot vari  
modelli. Conf da 25 pz.

CONF. DA 25 PZ

Codice Art. **70429**

€ 10,71 **€ 7,50**

Graffa per fissaggio  
modanature e fascioni  
laterali sulle fiancate  
su Renault e Iveco vari  
modelli. Conf da 25 pz.

CONF. DA 10 PZ

Codice Art. **70599**

€ 8,57 **€ 6,00**

Fermo modanature  
esterne Opel Mokka

CONF. DA 10 PZ

Codice Art. **70587**

€ 15,71 **€ 11,00**

Bottone fissaggio  
ripari plancia e  
portastrumenti per Fiat  
500 Tipo e Renegade.  
Conf da 10 pz.

CONF. DA 10 PZ

Codice Art. **70600**

€ 8,57 **€ 6,00**

Fermo modanature  
esterne Jeep Compass  
e Cherokee

CONF. DA 25 PZ

Codice Art. **70605**

€ 11,43 **€ 8,00**

Bottone fissaggio  
modanatura esterna  
Alfa Romeo Stelvio dal  
2017. Conf da 25 pz.

CONF. DA 25 PZ

Codice Art. **70520**

€ 25,00 **€ 17,50**

Graffa con guarnizione  
per fissaggio  
modanatura fascioni  
laterali nuova Fiat  
Panda 2012. Conf da  
25 pz.

CONF. DA 10 PZ

Codice Art. **70575**

€ 15,00 **€ 10,50**

Bottoni in plastica  
di colore rosso per  
il fissaggio delle  
modanature esterne su  
Jeep Renegade dal 2014  
in poi. Conf da 10 pz.

CONF. DA 25 PZ

Codice Art. **70576**

€ 14,29 **€ 10,00**

Bottoni in plastica  
di colore verde per  
il fissaggio delle  
modanature esterne su  
Jeep Renegade dal 2014  
in poi. Conf da 25 pz.

CONF. DA 10 PZ

Codice Art. **70577**

€ 17,86 **€ 12,50**

Bottoni in plastica  
di colore giallo per  
il fissaggio delle  
modanature esterne su  
Jeep Renegade dal 2014  
in poi. Conf da 10 pz.

CONF. DA 10 PZ

Codice Art. **70578**

€ 20,71 **€ 14,50**

Bottoni in plastica  
di colore rosso per  
il fissaggio delle  
modanature esterne su  
Fiat Panda dal 2012 in  
poi. Conf da 10 pz.



CONF. DA 25 PZ



Codice Art. **70572**

€11,42 **€ 8,00**

Bottone in plastica per il fissaggio dei fianchetti laterali del parabrezza montati sull'Iveco Daily 2014. Conf da 25 pz.

CONF. DA 10 PZ



Codice Art. **60651**

€14,29 **€ 10,00**

Bottone fissaggio modanature sottoporta Bmw X1 dal 2014 e X3 dal 2016. Conf da 10 pz.

CONF. DA 25 PZ



Codice Art. **70590**

€10,71 **€ 7,50**

Dadi in plastica con esagono da 10 mm per fissaggi passaruota Bmw e Mini. Conf da 25 pz.

CONF. DA 10 PZ



Codice Art. **70592**

€10,00 **€ 7,00**

Fermo pannelli porta Volkswagen Skoda e Seat vari modelli. Conf da 10 pz.

CONF. DA 25 PZ



Codice Art. **70497**

€17,86 **€ 12,50**

Graffa in acciaio per il fissaggio modanature e profili Fiat vecchia 500 D F e L, Giardinetta e 600 D. Conf da 25 pz.

CONF. DA 10 PZ



Codice Art. **70594**

€12,86 **€ 9,00**

Fermo in plastica fissaggio parafanghi Renault vari modelli. Conf da 10 pz.

CONF. DA 25 PZ



Codice Art. **70457**

€12,85 **€ 9,00**

Graffetta di fissaggio per modanature fiancata, fascioni, sottoporta, batticalagno per Mini Cooper. Conf da 25 pz.

CONF. DA 25 PZ



Codice Art. **70503**

€12,86 **€ 9,00**

Graffa per fissaggio codolini, passaruota, profili minigonne e modanature su Bmw e Mini Cooper. Conf da 25 pz.

CONF. DA 25 PZ



Codice Art. **70436**

€10,00 **€ 7,00**

Molla per fissaggio modanatura su fiancata, Ford Ka e Hyundai vari modelli. Conf da 25 pz.

CONF. DA 10 PZ



Codice Art. **70596**

€7,14 **€ 5,00**

Graffette per fissare le modanature sulle Hyundai. Conf da 10 pz

CONF. DA 25 PZ



Codice Art. **70471**

€13,57 **€ 9,50**

Graffa per fissare la modanatura porta e il fascione laterale su Hyundai vari modelli. Conf da 25 pz.

CONF. DA 25 PZ



Codice Art. **70469**

€14,29 **€ 10,00**

Graffetta per il fissaggio modanatura e fascioni laterali su Hyundai e Kia vari modelli. Conf da 25 pz.

CONF. DA 25 PZ



Codice Art. **70421**

€11,42 **€ 8,00**

Dado in plastica con rondella larga ed esagono per chiave da 10 mm, montato su Mercedes e Bmw per fissaggi vari. Conf da 25 pz.

CONF. DA 10 PZ



Codice Art. **60666**

€17,14 **€ 12,00**

Bottone in plastica per il fissaggio della mascherina sottoparabrezza montata su Toyota CH-R dal 2016. Conf da 10 pz.

CONF. DA 10 PZ



Codice Art. **60672**

€11,42 **€ 8,00**

Bottone fissaggio parabrezza pannello porta Citroen e Peugeot. Conf da 10 pz.

CONF. DA 25 PZ



Codice Art. **60649**

€11,43 **€ 8,00**

Bottoni in plastica per il fissaggio delle modanature esterne montate su Mini Countryman e Paceman. Conf da 25 pz.

CONF. DA 10 PZ



Codice Art. **70604**

€18,43 **€ 12,90**

Bottone per fissaggio parafanghi Citroen C3 Aircross. Conf da 10 pz.

CONF. DA 10 PZ



Codice Art. **70369**

€7,85 **€ 5,50**

Tassello in plastica per fissaggio asta cofano a riposo su Citroen, Renault, Peugeot vari modelli. Conf da 10 pz.

CONF. DA 25 PZ

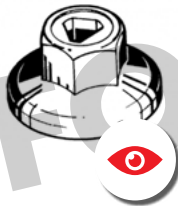

Codice Art. **70300**

€10,00 **€ 7,00**

Dado in plastica con esagono da 10 mm per fissaggi rivestimenti vari e sottoscocca su Audi e Volkswagen vari modelli. Conf da 25 pz.

CONF. DA 10 PZ



Codice Art. **70603**

€7,14 **€ 5,00**

Clips fermo asta serratura Audi, Seat, Skoda; VW, Mercedes e Smart. Conf. da 10 pz

CONF. DA 10 PZ

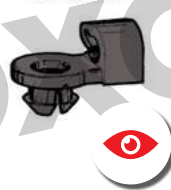

Codice Art. **70405**

€5,71 **€ 4,00**

Ferma asta serratura Alfa Romeo. Conf da 10 pz.

CONF. DA 10 PZ



Codice Art. **70472**

€8,57 **€ 6,00**

Dadi in plastica con esagono da 10 mm per fissaggi passaruota parasassi su Fiat, Abarth e Alfa Romeo vari modelli. Conf da 10 pz.

CONF. DA 10 PZ



Codice Art. **70238**

€5,71 **€ 4,00**

Ferma asta serratura Y10. Conf da 10 pz.

CONF. DA 25 PZ



Codice Art. **70606**

€19,29 **€ 13,50**

Ferma asta serratura Alfa Romeo. Conf da 25 pz.

CONF. DA 25 PZ



Codice Art. **70476**

€12,86 **€ 9,00**

Ferma asta serratura Alfa Romeo. Conf da 25 pz.

CONF. DA 10 PZ.



Codice Art. **70609**

€8,57 **€ 6,00**

graffette di plastica di colore bianco per il fissaggio delle modanature e parafranghi su vetture Peugeot. Conf da 10 pz.

CONF. DA 10 PZ



Codice Art. **70607**

€12,14 **€ 8,50**

Ferma asta serratura Alfa Romeo. Conf da 10 pz.



€131,43

**€ 92,00**

1 conf.

Codice Art. **K305**

Kit completo di 205 bottoni per il fissaggio delle modanature, fascioni laterali, pannelli, codolini e portelloni montati sulle auto Fiat e Alfa Romeo.



€253,57

**€ 130,00**

1 conf.

Codice Art. **K121**

Kit completo di 360 bottoni per il fissaggio dei pannelli e delle modanature montati sulle nuove auto Fiat, Alfa Romeo e Mini.



CONF. DA 25 PZ



Codice Art. **70572**

€ 9,29 **€ 6,50**

Madrevite di fissaggio in plastica con guarnizione di colore bianco, per il fissaggio del pannello porta e dei rivestimenti interni. Conf. da 25 pz

CONF. DA 25 PZ



Codice Art. **70293**

€ 8,57 **€ 6,00**

Madrevite con guarnizione di colore blu per il fissaggio del pannello porta. Lunghezza totale di 17 mm e con un foro di diametro 8 mm.

CONF. DA 50 PZ



Codice Art. **70232**

€ 12,86 **€ 9,00**

madreviti per foro con lato 7,5 mm e vite 4,8 mm a fondo chiuso. Per diversi modelli di auto. Conf di 50 pz

CONF. DA 10 PZ

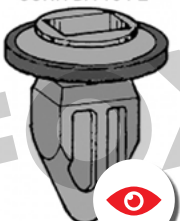

Codice Art. **70377**

€ 7,14 **€ 5,00**

Madrevite, graffetta, molla fermo in plastica con guarnizione per fissare i paraurti sulle auto Opel vari modelli. Conf da 10 pz.

CONF. DA 25 PZ



Codice Art. **70497**

€ 12,86 **€ 9,00**

Madrevite in plastica bianca per foro con lato di 8 mm e vite con filetto da 4,8 mm. Diversi modelli di auto. Conf da 25 pz

CONF. DA 25 PZ

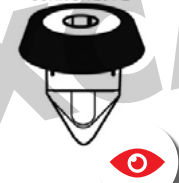

Codice Art. **70561**

€ 13,57 **€ 9,50**

Madrevite graffetta di fissaggio in plastica con guarnizione in gomma per rivestimenti interni e paraurti, foro quadro da 10 x 10 mm. Per Audi e Volkswagen. 25 pz

Codice Art. **70204**

€ 7,14 **€ 5,00**

Madreviti, per il fissaggio dei passaruota, parasassi, codolini, ecc. su Volkswagen e Audi. Conf da 25 pz

CONF. DA 50 PZ



Codice Art. **70219**

€ 7,86 **€ 5,50**

Graffa in plastica a fondo chiuso di colore bianco per foro con lato di 7 mm e vite da 4,8 mm. Conf da 50 pz

CONF. DA 100 PZ



Codice Art. **70142**

€ 10,00 **€ 7,00**

Madrevite tassello in plastica di colore bianco per foro da 7 mm e vite da 4,2 mm per applicazioni universali. Conf da 100 pz

Codice Art. **70151**

€ 10,00 **€ 7,00**

Madrevite in plastica di colore blu per foro con lato 8 mm e vite 3,5 mm per applicazioni universali. Conf da 50 pz

CONF. DA 100 PZ



Codice Art. **70148**

€ 11,43 **€ 8,00**

Madrevite colore bianco per foro con lato 7 mm e vite 4,8 mm applicazioni universali. Conf da 100 pz

CONF. DA 50 PZ



Codice Art. **70163**

€ 8,57 **€ 6,00**

Madrevite ad espansione foro con lato 8 mm e vite 3,9 mm applicazioni universali. Conf da 50 pz

CONF. DA 50 PZ



Codice Art. **70169**

€ 10,00 **€ 7,00**

Madrevite in plastica ad espansione per foro con lato quadro 9 mm e vite 4,2 mm. Conf da 50 pz

CONF. DA 50 PZ



Codice Art. **70165**

€ 10,00 **€ 7,00**

Tassello per carrozzeria ad espansione in plastica per foro con lato da 10 mm e vite da 4,8 mm. Conf da 50 pz

CONF. DA 50 PZ

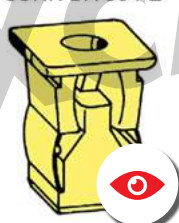

Codice Art. **70164**

€ 10,71 **€ 7,50**

Madrevite di fissaggio in plastica di colore giallo per foro con lato 11 mm e vite 5,5 mm. Conf da 50 pz

Codice Art. **70378**

€ 10,00 **€ 7,00**

Madrevite in plastica di colore rosso per fissaggio paraurti Fiat, Lancia, Alfa vari modelli. Conf da 25 pz

CONF. DA 50 PZ



Codice Art. **70213**

€ 7,14 **€ 5,00**

Madrevite in plastica di colore bianco per foro di 9 x 15,5 mm e vite da 4,2 mm. Conf da 50 pz

CONF. DA 50 PZ



Codice Art. **70214**

€ 7,14 **€ 5,00**

madreviti in plastica di forma ovale per foro da 10 x 18 mm e vite da 4,2 mm. Conf da 50 pz



CONF. DA 25 PZ

Codice Art. € 9,29

**100022 € 6,50**

Fascetta ferma fili in plastica, con perno scorrevole, varie applicazioni VOLKSWAGEN, MERCEDES e universali. Lunghezza 200 mm



CONF. DA 25 PZ

Codice Art. € 9,29

**100053 € 6,50**

Fascetta ferma fili in plastica, con perno fisso, varie applicazioni universali. Lunghezza 170 mm



CONF. DA 25 PZ

Codice Art. € 10,00

**100023 € 7,00**

Fascetta ferma fili in plastica, varie applicazioni VOLKSWAGEN, AUDI, e universali. Lunghezza 148 mm



CONF. DA 25 PZ

Codice Art. € 9,29

**100012 € 6,50**

Fascetta ferma fili in plastica, con perno fisso, varie applicazioni universali. Lunghezza 160 mm



CONF. DA 10 PZ

Codice Art. € 10,00

**100064 € 7,00**

Fascetta di cablaggio in plastica di colore nero con fissaggio per lamiera di spessore da 1 a 3 mm. La fascetta è lunga 150 x 4,6 mm. Può avere una legatura massima di 31 mm e minima di 4 mm.



Codice Art.



Dimensioni

Quantità

Prezzo conf.

**100025**

Fascetta in plastica - Larghezza 2.5 mm Lunghezza 100 mm

100

**€ 4,00**

**100051**

Fascetta in plastica - Larghezza 2.5 mm Lunghezza 200 mm

100

**€ 5,00**

**100060**

Fascetta in plastica - Larghezza 3.6 mm Lunghezza 140 mm

100

**€ 5,00**

**100030**

Fascetta in plastica - Larghezza 3.6 mm Lunghezza 200 mm

100

**€ 5,00**

**100027**

Fascetta in plastica - Larghezza 4.8 mm Lunghezza 200 mm

100

**€ 5,00**

**100028**

Fascetta in plastica - Larghezza 4.8 mm Lunghezza 290 mm

100

**€ 7,00**

**100056**

Fascetta in plastica - Larghezza 4.8 mm Lunghezza 390 mm

100

**€ 8,00**

**100052**

Fascetta in plastica - Larghezza 7.6 mm Lunghezza 365 mm

100

**€ 13,00**

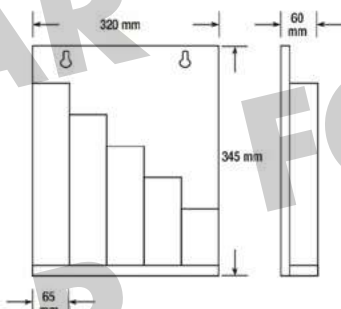

€ 138,57

**€ 97,00**

Codice Art.  
**A1855**

Espositore per fascette stringitubo in lamiera verniciata con all'interno un assortimento di 1000 fascette. Grazie ai 2 fori presenti sulla lamiera può essere appeso alla parete. Dimensioni: H 345 x L 320 mm.v



Codice Art.    Dimensioni    Quantità    Prezzo conf.

**105026**    da Ø min 8,5 mm a Ø max 9,5 mm    25    **€ 13,00**

**105027**    da Ø min 9,5 mm a Ø max 11 mm    25    **€ 13,00**

**105028**    da Ø min 10,5 mm a Ø max 12 mm    25    **€ 13,00**

**105029**    da Ø min 11,5 mm a Ø max 13,5 mm    25    **€ 13,00**

**105030**    da Ø min 12,5 mm a Ø max 14,5 mm    25    **€ 13,00**

**105031**    da Ø min 13 mm a Ø max 15 mm    25    **€ 13,00**

**105032**    da Ø min 14,5 mm a Ø max 16,5 mm    25    **€ 13,00**

**105033**    da Ø min 16,5 mm a Ø max 18,5 mm    25    **€ 13,00**

Codice Art.    Dimensioni    Quantità    Prezzo conf.

**105060**    Ø 8-12 mm fascia 9 mm    25    **€ 11,25**

**105061**    Ø 10-16 mm fascia 9 mm    25    **€ 11,25**

**105062**    Ø 12-20 mm fascia 9 mm    25    **€ 11,25**

**105063**    Ø 16-25 mm fascia 9 mm    25    **€ 11,25**

**105064**    Ø 20-32 mm fascia 9 mm    25    **€ 12,25**

**105066**    Ø 25-40 mm fascia 9 mm    25    **€ 14,50**

**105067**    Ø 30-45 mm fascia 9 mm    25    **€ 14,50**

**105068**    Ø 32-50 mm fascia 9 mm    25    **€ 15,50**

**105069**    Ø 40-60 mm fascia 9 mm    25    **€ 17,50**

**105070**    Ø 50-70 mm fascia 9 mm    10    **€ 8,00**

**105071**    Ø 60-80 mm fascia 9 mm    10    **€ 8,50**

**105072**    Ø 70-90 mm fascia 9 mm    10    **€ 9,50**

€ 107,14

1 conf.

**€ 75,00**

Codice Art.  
**K265**

Kit di 140 fascette in acciaio a vite con fascia da 9 mm per manicotti e tubi in gomma con le seguenti misure: 40-60 mm, 32-50 mm, 30-45 mm, 25-40 mm, 16-25 mm, 12-20 mm, 10-16 mm, 8-12 mm.





Fascette stringitubo  
a collarino in acciaio



Codice Art.	Dimensioni	Quantità	Prezzo conf.
-------------	------------	----------	--------------

105114	Fascetta stringitubo a collarino in acciaio con una copertura di diametro da 12 a 14 mm.	25	€ 11,50
--------	--	----	---------

105115	Fascetta stringitubo a collarino in acciaio con una copertura di diametro da 10 a 12 mm.	25	€ 11,50
--------	--	----	---------

105116	Fascetta stringitubo a collarino in acciaio con una copertura di diametro da 11 a 13 mm.	25	€ 11,50
--------	--	----	---------



€ 55,00

**€ 38,50**

Codice Art. **A811**

Pinza per aprire e chiudere fascette tipo clic-clac di lunghezza totale di 190 mm.



Fascietta stringitubo  
in acciaio



€ 3,36

1 conf.

**€ 2,35**

Codice Art.  
**K002**

Kit di 2 fascette in ferro per giunti di facilissima installazione. Basta un semplice trancino per la chiusura. Adattabile a tutti i giunti e ideale anche per cuffie servosterzo.

Codice Art.	Dimensioni	Quantità	Prezzo conf.
-------------	------------	----------	--------------

105034	da Ø min 9mm a Ø max 11mm	25	€ 8,50
--------	---------------------------	----	--------

105035	da Ø min 10mm a Ø max 12mm	25	€ 8,50
--------	----------------------------	----	--------

105036	da Ø min 11mm a Ø max 13mm	25	€ 9,00
--------	----------------------------	----	--------

105037	da Ø min 13mm a Ø max 15mm	25	€ 9,00
--------	----------------------------	----	--------

105038	da Ø min 15mm a Ø max 18mm	25	€ 10,00
--------	----------------------------	----	---------

105039	da Ø min 17mm a Ø max 20mm	25	€ 10,50
--------	----------------------------	----	---------

105040	da Ø min 20mm a Ø max 23mm	25	€ 12,00
--------	----------------------------	----	---------

105041	da Ø min 23mm a Ø max 26mm	25	€ 12,50
--------	----------------------------	----	---------



€ 30,00

**€ 21,00**

Codice Art. **A1859**

Speciale pinza per le fascette per le cuffie dei giunti omocinetiche di tipo OETIKE®. Origin by Germany





CONF. DA 10 PZ

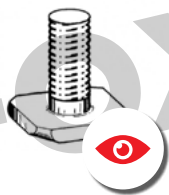

Codice Art. **10005**

€ 9,29 **€ 6,50**

Vite con base quadra con filetto M8 lung. tot 19 mm, zincatura bianca per fissaggio paraurti su Fiat e Lancia. Conf da 10 pz.

CONF. DA 10 PZ

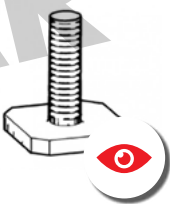

Codice Art. **10006**

€ 9,29 **€ 6,50**

Viti a base quadra 20 x 20 mm per fissare i paraurti filetto M6 lunghezza tot. 25 mm per Fiat Panda, Uno, Ducato, Duna. Conf da 10 pz.

CONF. DA 20 PZ



Codice Art. **10015**

€ 12,86 **€ 9,00**

Vite speciale Torx per fissare i paraurti, testa Ø 18 mm, filetto M6 lunghezza tot. 21 mm per Fiat e Alfa. Conf da 20 pz.

CONF. DA 25 PZ



Codice Art. **10056**

€ 8,57 **€ 6,00**

Vite testa esagonale rondellata M8 X 20 mm per fissaggi vari su carrozzeria di auto, camper, furgoni, camion, ecc. Conf da 25 pz.

CONF. DA 10 PZ



Codice Art. **10325**

€ 10,00 **€ 7,00**

Vite metrica con testa Ø 19 filetto M6 lunghezza 17 mm con impronta Torx per fissare i paraurti su Volkswagen, Audi, Peugeot. Conf da 10 pz.

CONF. DA 25 PZ



Codice Art. **10076**

€ 5,71 **€ 4,00**

Vite testa bombata a croce con Ø di 13 mm, filetto M5 x 18 mm, zincata bianca per fissaggi vari su Fiat, Lancia, Maserati, Iveco. Conf da 25 pz.

CONF. DA 50 PZ



Codice Art. **10327**

€ 9,29 **€ 6,50**

Vite testa bombata piatta Ø 14 mm con impronta a croce, filetto M6 x 20 per il fissaggio delle targhe ZINCATA BIANCA. Conf da 50 pz.

CONF. DA 25 PZ



Codice Art. **10480**

€ 8,57 **€ 6,00**

Vite autofilettante 4,8 x 13 mm impronta a croce con testa larga di 13,5 mm ZINCATA NERA. Conf da 25 pz.

CONF. DA 25 PZ



Codice Art. **10471**

€ 9,28 **€ 6,50**

Vite autofilettante testa a croce larga con falsa rondella misure 4,8 x 16 mm ZINCATA NERA. Conf da 25 pz.

CONF. DA 25 PZ



Codice Art. **10250**

€ 10,00 **€ 7,00**

Vite autofilettante Ø 4,8 mm, testa Ø 14 mm, lunghezza filetto 16 mm per vari fissaggi su Volkswagen Audi ZINCATA NERA. Conf da 25 pz.

CONF. DA 25 PZ



Codice Art. **10666**

€ 10,71 **€ 7,50**

Vite autofilettante Ø 4,8 mm testa Ø 14 mm lunghezza filetto 16 mm con punta Volkswagen Audi. conf da 25 pz

CONF. DA 25 PZ



Codice Art. **10211**

€ 10,00 **€ 7,00**

Vite autofilettante testa esagonale per chiave da 8 mm filetto 4,8 x 12 mm per VW, Bmw, Ford, Audi, Opel ZINCATA NERA. Conf da 25 pz.

CONF. DA 50 PZ



Codice Art. **10305**

€ 6,43 **€ 4,50**

Vite autoforante con testa bombata e falsa rondella, impronta croce 4,2 x 13 mm ZINCATA BIANCA. Conf da 50 pz.

CONF. DA 50 PZ



Codice Art. **10436**

€ 8,57 **€ 6,00**

Viti autoforanti con testa a croce larga misure 4,2 X 13 mm ZINCATA NERA. Conf da 50 pz.

CONF. DA 50 PZ



Codice Art. **10304**

€ 7,14 **€ 5,00**

Vite autoforante con testa bombata a croce e falsa rondella misure 4,2 x 19 mm ZINCATA BIANCA. Conf da 50 pz.

CONF. DA 50 PZ



Codice Art. **10437**

€ 10,71 **€ 7,50**

Vite autoforante testa bombata a croce 4,2 x 19 mm per fissaggi vari su carrozzeria ZINCATA NERA. Conf da 50 pz.

CONF. DA 50 PZ



Codice Art. **10448**

€ 8,57 **€ 6,00**

Vite autoforante con testa bombata a croce e falsa rondella, misure 4,2 x 25 mm ZINCATA BIANCA. Conf da 50 pz.

CONF. DA 50 PZ



Codice Art. **10465**

€ 11,42 **€ 8,00**

Vite autoforante testa bombata a croce 4,2 x 25 mm per fissaggi vari su carrozzeria ZINCATA NERA. Conf da 50 pz.

CONF. DA 25 PZ



Codice Art. **10324**

€ 8,57 **€ 6,00**

Vite autofilettante testa esagonale 4,8 x 19 mm ZINCATA NERA. Conf da 25 pz.

CONF. DA 25 PZ



Codice Art. **10033**

€ 11,42 **€ 8,00**

Vite autofilettante Ø 5,3 X 16 mm con testa esagonale da 8 mm e rondella mobile per Volkswagen, Audi, Ford, Opel ZINCATA BIANCA. Conf da 25pz.

CONF. DA 25 PZ



Codice Art. **10446**

€ 12,86 **€ 11,50**

Vite autofilettante Ø 5,3 x 16 mm con testa esagonale da 8 mm e rondella mobile ZINCATA NERA. Conf da 25 pz.

CONF. DA 25 PZ



Codice Art. **10032**

€ 12,14 **€ 8,50**

Viti autofilettanti Ø 6,3 x 19 mm testa esagonale per chiave da 10 mm. ZINCATA BIANCA. Conf da 25 pz.

CONF. DA 25 PZ



Codice Art. **10447**

€ 17,14 **€ 12,00**

Viti autofilettanti Ø 6,3 mm lung. 19 mm con testa esagonale da 10 mm e rondella mobile ZINCATA NERA. Conf da 25 pz.

CONF. DA 50 PZ.



Codice Art. **10497**

€ 10,00 **€ 7,00**

Vite per il fissaggio delle griglie con misure 3,9 x 50 mm ZINCATA BIANCA. Conf da 50 pz.

CONF. DA 50 PZ.



Codice Art. **10496**

€ 10,00 **€ 7,00**

Vite per il fissaggio dei fanali posteriori con misure 3,9 x 38 mm per Fiat 500. Conf da 50 pz.

CONF. DA 50 PZ



Codice Art. **10486**

€ 8,57 **€ 6,00**

Vite autoforante testa larga 4,8 x 32 zincata bianca. Conf da 50 pz.

CONF. DA 25 PZ



Codice Art. **10451**

€ 10,00 **€ 7,00**

Vite testa bombata con flangia M5 x 16 ideale per carenature e codolini moto in acciaio 10.9 ZINCATA BIANCA. Conf da 25 pz.

CONF. DA 25 PZ



Codice Art. **10452**

€ 10,71 **€ 7,50**

Vite testa bombata con flangia M5 x 16 ideale per carenature e codolini moto. Realizzata in acciaio 10.9 ZINCATA NERA. Conf da 25 pz.

CONF. DA 25 PZ



Codice Art. **10453**

€ 11,43 **€ 8,00**

Vite testa bombata con flangia M6 x 20 ideale per carenature e codolini moto. Realizzata in acciaio 10.9 ZINCATA BIANCA. Conf da 25 pz.

CONF. DA 25 PZ



Codice Art. **10454**

€ 12,14 **€ 8,50**

Vite testa bombata con flangia M6 x 20 ideale per carenature e codolini moto. Realizzata in acciaio 10.9 ZINCATA NERA. Conf da 25 pz.

CONF. DA 50 PZ  
4,2 x 19 mm



Codice Art. **10334**

€ 5,00 **€ 3,50**

Vite autoinvitante testa bombata con rondella 4,2 x 19 mm per plastica. Conf da 50 pz.

CONF. DA 100 PZ



Codice Art. **10331**

€ 11,42 **€ 8,00**

Vite autoforante 4,8 x 16 mm con testa esagonale da 8 mm per fissaggi vari sulla carrozzeria ZINCATA BIANCA. Conf da 100 pz.

CONF. DA 50 PZ



Codice Art. **10464**

€ 4,29 **€ 3,00**

Vite TBC autoforante 4,2 x 13 mm ZINCATA BIANCA. Conf da 50 pz.

CONF. DA 50 PZ



Codice Art. **10438**

€ 7,14 **€ 5,00**

Vite autoforante testa bombata a croce 4,2 x 13 mm per fissaggi vari su carrozzeria ZINCATA BIANCA. Conf da 50 pz.

CONF. DA 50 PZ



Codice Art. **10326**

€ 5,00 **€ 3,50**

Vite autoforante testa bombata impronta a croce 4,2 x 19 mm per fissaggi vari alla carrozzeria ZINCATA BIANCA. Conf da 50 pz.

CONF. DA 50 PZ



Codice Art. **10439**

€ 8,57 **€ 6,00**

Vite autoforante testa bombata con impronta a croce 4,2 x 19 mm per fissaggi vari alla carrozzeria ZINCATA NERA. Conf da 50 pz.



Codice Art. €17,00  
**A351 € 11,90**

Cacciavite a tubo da 8 mm con impugnatura in plastica.



Codice Art. €18,43  
**A352 € 12,90**

Cacciavite a tubo da 10 mm con impugnatura in plastica.



Codice Art. €19,86  
**A353 € 13,90**

Cacciavite a tubo da 13 mm con impugnatura in plastica.



Vite rondellata  
zincatura bianca  
vari utilizzi



**\*zincato giallo**



Vite rondellata  
zincatura nera  
vari utilizzi



Codice Art.	Dimensioni	Quantità	Prezzo conf.
<b>10333</b>	chiave da 8, filetto M5x16 mm	50	<b>€ 5,50</b>
<b>10053</b>	chiave da 10, filetto M6x12 mm	50	<b>€ 6,50</b>
<b>10054</b>	chiave da 10, filetto M6x16 mm *	50	<b>€ 8,00</b>
<b>10055</b>	chiave da 10, filetto M6x20 mm	50	<b>€ 8,00</b>
<b>10056</b>	chiave da 20, filetto M8x20 mm	25	<b>€ 6,00</b>

Codice Art.	Dimensioni	Quantità	Prezzo conf.
<b>10440</b>	chiave da 8, filetto M5x16 mm	50	<b>€ 7,50</b>
<b>10441</b>	chiave da 10, filetto M6x12 mm	50	<b>€ 9,00</b>
<b>10442</b>	chiave da 10, filetto M6x16 mm	50	<b>€ 10,00</b>
<b>10443</b>	chiave da 10, filetto M6x20 mm	50	<b>€ 10,00</b>
<b>10444</b>	chiave da 13, filetto M8x20 mm	25	<b>€ 7,00</b>



Vite testa bombata  
svasata a croce  
zincatura gialla.



Vite testa bombata svasata  
a croce zincatura nera.



Codice Art.	Dimensioni	Quantità	Prezzo conf.
<b>10426</b>	filetto M4 lung. 16 mm	100	<b>€ 5,00</b>
<b>10427</b>	filetto M5 lung. 16 mm	100	<b>€ 5,50</b>
<b>10428</b>	filetto M5 lung. 20 mm	100	<b>€ 5,50</b>
<b>10430</b>	filetto M6 lung. 25 mm	50	<b>€ 4,50</b>

Codice Art.	Dimensioni	Quantità	Prezzo conf.
<b>10431</b>	filetto M4 lung. 16 mm	100	<b>€ 7,00</b>
<b>10432</b>	filetto M5 lung. 16 mm	100	<b>€ 8,00</b>
<b>10433</b>	filetto M5 lung. 20 mm	100	<b>€ 8,00</b>
<b>10434</b>	filetto M6 lung. 20 mm	50	<b>€ 4,50</b>
<b>10435</b>	filetto M6 lung. 25 mm	50	<b>€ 7,50</b>

 Vite testa  
esagonale zincata

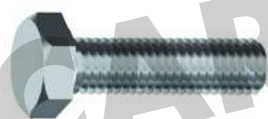

Codice Art.	Dimensioni	Quantità	Prezzo conf.
10204	filetto M4 lung. 16 mm	100	€ 5,50
10206	filetto M5 lung. 16 mm	100	€ 6,50
10207	filetto M5 lung. 20 mm	100	€ 8,00
10208	filetto M6 lung. 25 mm	50	€ 6,00
10336	chiave da 13, filetto M8x25 mm	50	€ 6,00
10455	chiave da 13, filetto M8x40 mm	50	€ 7,00
10460	chiave da 19, filetto M12x50 mm	50	€ 11,50
10449	chiave da 24, filetto M16x60 mm	10	€ 9,50
10450	chiave da 24, filetto M16x80 mm	10	€ 12,00

 Vite autofilettante,  
impronta croce, testa larga,  
zincatura nera



Codice Art.	Dimensioni	Quantità	Prezzo conf.
10151	Ø 3.5 x 13 mm	100	€ 6,00
10152	Ø 3.5 x 16 mm	100	€ 6,00
10153	Ø 3.5 x 19 mm	100	€ 6,00
10154	Ø 3.5 x 22 mm	100	€ 6,20
10155	Ø 3.9 x 13 mm	100	€ 6,20
10156	Ø 3.9 x 16 mm	100	€ 6,20
10157	Ø 3.9 x 19 mm	100	€ 6,50
10158	Ø 3.9 x 22 mm	100	€ 7,00
10159	Ø 3.9 x 25 mm	100	€ 7,20
10160	Ø 4.2 x 13 mm	100	€ 7,20
10161	Ø 4.2 x 16 mm	100	€ 7,50
10162	Ø 4.2 x 19 mm	100	€ 7,50
10163	Ø 4.2 x 22 mm	100	€ 7,50
10164	Ø 4.2 x 25 mm	100	€ 8,00
10165	Ø 4.8 x 16 mm	100	€ 8,00
10166	Ø 4.8 x 19 mm	100	€ 8,20
10167	Ø 4.8 x 22 mm	100	€ 8,50
10168	Ø 4.8 x 25 mm	100	€ 9,00

 Vite testa  
bombata a croce  
zincatura bianca



Codice Art.	Dimensioni	Quantità	Prezzo conf.
10416	filetto M4 lung. 16 mm	100	€ 4,50
10417	filetto M5 lung. 16 mm	100	€ 5,50
10418	filetto M5 lung. 20 mm	100	€ 6,50
10419	filetto M6 lung. 20 mm	100	€ 7,50
10420	filetto M6 lung. 30 mm	50	€ 4,50

 Vite autofilettante,  
impronta torx,  
testa larga,  
zincatura nera



Codice Art.	Dimensioni	Quantità	Prezzo conf.
10178	Ø 3.5 x 16 mm	100	€ 7,00
10179	Ø 3.5 x 19 mm	100	€ 7,00
10180	Ø 3.9 x 16 mm	100	€ 7,50
10181	Ø 3.9 x 19 mm	100	€ 8,00
10182	Ø 4.2 x 16 mm	100	€ 8,00
10183	Ø 4.2 x 19 mm	100	€ 8,20
10184	Ø 4.2 x 25 mm	100	€ 8,50
10185	Ø 4.8 x 16 mm	100	€ 8,80
10186	Ø 4.8 x 22 mm	100	€ 9,00

 Vite testa  
bombata a croce  
zincatura nera



Codice Art.	Dimensioni	Quantità	Prezzo conf.
10421	filetto M4 lung. 16 mm	50	€ 4,00
10422	filetto M5 lung. 16 mm	50	€ 4,50
10423	filetto M5 lung. 20 mm	50	€ 5,00
10424	filetto M6 lung. 20 mm	50	€ 5,50
10425	filetto M6 lung. 30 mm	50	€ 6,50

Vite Autofilettante testa  
bombata a croce zincatura  
bianca

\*zincato giallo



Codice Art.	Dimensioni	Quantità	Prezzo conf.
10360	2,2 x 13 mm	100	€ 3,50
10361	2,9 x 13 mm	100	€ 3,50
10362	2,9 x 16 mm	100	€ 3,80
10508	2,9 x 25 mm*	100	€ 4,00
10363	3,5 x 13 mm	100	€ 4,00
10364	3,5 x 16 mm	100	€ 4,00
10365	3,5 x 22 mm	100	€ 4,30
10113	3,9 x 16 mm*	100	€ 3,00
10367	4,2 x 19 mm	100	€ 4,50
10368	4,8 x 13 mm	100	€ 4,80
10456	4,8 x 16 mm*	100	€ 4,80
10369	4,8 x 19 mm*	100	€ 5,00
10370	4,8 x 22 mm	100	€ 6,00
10509	5,5 x 19 mm*	100	€ 7,00
10372	5,5 x 32 mm*	50	€ 6,00
10510	6,3 x 32 mm	50	€ 7,00
10373	6,3 x 50 mm	50	€ 8,00

Vite Autofilettante testa  
bombata a croce zincatura  
nera



Codice Art.	Dimensioni	Quantità	Prezzo conf.
10374	2,2 x 13 mm	100	€ 6,50
10375	2,9 x 13 mm	100	€ 7,00
10376	2,9 x 16 mm	100	€ 7,00
10377	3,5 x 13 mm	100	€ 7,30
10378	3,5 x 16 mm	100	€ 7,50
10379	3,5 x 22 mm	100	€ 7,50
10130	3,9 x 16 mm	100	€ 5,00
10380	4,2 x 16 mm	100	€ 7,50
10381	4,2 x 19 mm	100	€ 7,50
10382	4,8 x 13 mm	100	€ 8,00
10463	4,8 x 16 mm	100	€ 7,50
10383	4,8 x 19 mm	100	€ 8,50
10384	4,8 x 22 mm	100	€ 9,50
10385	4,8 x 32 mm	100	€ 10,00
10386	5,5 x 32 mm	50	€ 7,00
10387	6,3 x 50 mm	50	€ 9,50

Vite Autofilettante testa  
svasata bombata a croce  
zincatura nera

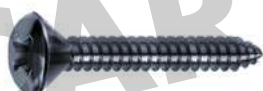

Codice Art.	Dimensioni	Quantità	Prezzo conf.
10402	2,2 x 13 mm	100	€ 6,50
10403	2,9 x 13 mm	100	€ 6,30
10404	2,9 x 16 mm	100	€ 6,50
10405	3,5 x 13 mm	100	€ 6,80
10406	3,5 x 16 mm	100	€ 7,00
10407	3,5 x 22 mm	100	€ 7,30
10517	3,9 x 16 mm	100	€ 6,50
10408	4,2 x 16 mm	100	€ 7,50
10409	4,2 x 19 mm	100	€ 8,00
10410	4,8 x 13 mm	100	€ 8,50
10411	4,8 x 19 mm	100	€ 9,00
10412	4,8 x 22 mm	100	€ 9,50
10413	4,8 x 32 mm	50	€ 6,00
10414	5,5 x 32 mm	50	€ 7,00
10415	6,3 x 50 mm	50	€ 10,00

Vite Autofilettante testa  
svasata bombata a croce  
zincatura bianca

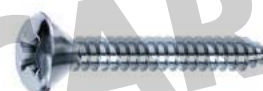

\*zincato giallo

Codice Art.	Dimensioni	Quantità	Prezzo conf.
10388	2,2 x 13 mm	100	€ 4,50
10511	2,9 x 9,5 mm*	100	€ 4,50
10389	2,9 x 13 mm	100	€ 4,80
10390	2,9 x 16 mm	100	€ 5,00
10512	2,9 x 25 mm*	100	€ 4,00
10391	3,5 x 13 mm	100	€ 5,30
10392	3,5 x 16 mm*	100	€ 5,00
10393	3,5 x 22 mm	100	€ 5,50
10513	3,9 x 16 mm	100	€ 5,50
10394	4,2 x 16 mm*	100	€ 6,00
10395	4,2 x 19 mm	100	€ 6,20
10396	4,8 x 13 mm	100	€ 6,50
10514	4,8 x 16 mm*	100	€ 5,50
10397	4,8 x 19 mm*	100	€ 6,80
10398	4,8 x 22 mm	100	€ 7,00
10399	4,8 x 32 mm	100	€ 7,80
10515	5,5 x 19 mm*	100	€ 9,00
10540	5,5 x 32 mm*	50	€ 6,00
10516	6,3 x 32 mm*	50	€ 6,00
10401	6,3 x 50 mm	50	€ 9,50

CONF. DA 50 PZ  
Codice Art. **30025**  
€ 9,29 **€ 6,50**

Inserto filettato profilo tondo con filetto M5 per fissaggi vari sulla carrozzeria. Conf da 50 pz.



CONF. DA 50 PZ  
Codice Art. **30020**  
€ 11,43 **€ 8,00**

Inserto filettato profilo tondo con filetto M6 per fissaggi vari sulla carrozzeria. Conf da 50 pz.



CONF. DA 25 PZ  
Codice Art. **30021**  
€ 10,00 **€ 7,00**

Inserto filettato profilo tondo con filetto M8 per fissaggi vari sulla carrozzeria. Conf da 25 pz.



CONF. DA 50 PZ  
Codice Art. **30006**  
€ 11,43 **€ 8,00**

Inserto filettato testa tonda, gambo esagonale filetto M5 per fissaggi vari sulla carrozzeria. Conf da 50 pz.



CONF. DA 50 PZ  
Codice Art. **30001**  
€ 12,86 **€ 9,00**

Inserto filettato testa tonda gambo esagonale filetto M6 per fissaggi vari sulla carrozzeria. Conf da 50 pz.



CONF. DA 25 PZ  
Codice Art. **30026**  
€ 8,57 **€ 6,00**

Inserto filettato testa tonda, gambo esagonale filetto M8 per fissaggi vari sulla carrozzeria. Conf da 25 pz.



CONF. DA 25 PZ  
Codice Art. **30003**  
€ 11,43 **€ 8,00**

Inserto filettato testa tonda bassa, gambo quadro filetto M6 per fissare i parafranghi su Fiat vari modelli ZINCATO BIANCO. Conf da 25 pz.



CONF. DA 25 PZ  
Codice Art. **30002**  
€ 10,00 **€ 7,00**

Inserto rivettabile filettato testa tonda, altezza 2,5 mm, gambo esagonale filetto M6 per fissaggio parafranghi e paraurti. Conf da 25 pz.



CONF. DA 20 PZ  
Codice Art. **30032**  
€ 22,86 **€ 16,00**

Inserto filettato M10 testa cilindrica e con gambo esagonale. Conf. da 20 pz.



CONF. DA 10 PZ  
Codice Art. **30013**  
€ 6,42 **€ 4,50**

Inserto filettato rivettabile testa tonda larga altezza 1,5 mm e largh. 18 mm gambo esagonale filetto M6 per parafranghi. Conf da 10 pz.



CONF. DA 10 PZ  
Codice Art. **30009**  
€ 5,71 **€ 4,00**

Inserto filettato testa tonda bassa, gambo esagonale lunghezza mm 27, filetto M6 per fissaggio vari alla carrozzeria. Conf da 10 pz.



CONF. DA 10 PZ  
Codice Art. **30023**  
€ 4,29 **€ 3,00**

Inserti filettati esagonali filetto M5. Conf da 10 pz.



CONF. DA 10 PZ  
Codice Art. **30027**  
€ 14,27 **€ 10,00**

Inserto filettato in gomma, sineblock per fissaggio carene, codolini, cupolini. Filetto da M4, Ø testa 11 mm e lungh tot. 12 mm. Conf da 10 pz.



CONF. DA 10 PZ  
Codice Art. **30028**  
€ 14,29 **€ 10,00**

Inserto filettato in gomma, sineblock per fissaggio carene, codolini e cupolini. Filetto da M5, Ø testa 14 mm e lungh tot. 17 mm. Conf da 10 pz.



CONF. DA 10 PZ  
Codice Art. **30029**  
€ 15,71 **€ 11,00**

Inserto filettato in gomma, sineblock per fissaggio carene, codolini e cupolini. Filetto da M6, Ø testa 16 mm e lungh tot. 16 mm. Conf da 10 pz.



CONF. DA 10 PZ  
Codice Art. **30017**  
€ 8,57 **€ 6,00**

Inserto rivettabile filettato M4 ideale per fissaggi su plastiche e vetroresina. Conf da 10 pz.



CONF. DA 10 PZ  
Codice Art. **30018**  
€ 8,57 **€ 6,00**

Inserto filettato M6 a tiraggio leggero ideale per plastiche e vetroresina e per fissaggio mascherina e fari su paraurti. Conf da 10 pz.

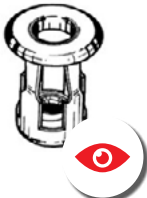

Codice Art. **A112**  
€ 279,57 **€ 195,70**

Insertatrice per il tiraggio degli inserti filettati da 3 a 8 mm, con leva di sforzo demoltiplicata. Made in Italy





CONF. DA 100 PZ

Codice Art. **40034**

€ 4,28 **€ 3,00**

Rondelle piane per foro 4 mm, diametro esterno 9 mm, spessore 1 mm, zincate gialle. Conf da 100 pz.

4 x 9 mm



CONF. DA 200 PZ

Codice Art. **40009**

€ 8,57 **€ 6,00**

Rondelle piane per foro 4 mm, diametro esterno 12 mm, spessore 1 mm ZINCATA GIALLA. Conf da 200 pz.

4 x 12 mm



CONF. DA 200 PZ

Codice Art. **40010**

€ 8,57 **€ 6,00**

Rondelle piane per foro 5 mm, diametro esterno 11 mm, spessore 1,2 mm ZINCATA GIALLA. Conf da 200 pz.

5 x 11 mm



CONF. DA 100 PZ

Codice Art. **40013**

€ 7,14 **€ 5,00**

Rondelle a fascia larga per foro 5 mm, Ø esterno 15 mm, spessore 1,5 mm ZINCATA GIALLA. Conf da 100 pz.

5 x 15 mm



CONF. DA 100 PZ

Codice Art. **40033**

€ 5,71 **€ 4,00**

Rondelle a fascia extra larga per foro 5 mm, Ø esterno 20 mm, spessore 1,5 mm ZINCATA GIALLA. Conf da 100 pz.

5 x 20 mm



CONF. DA 100 PZ

Codice Art. **40044**

€ 5,71 **€ 4,00**

Rondelle con diametro interno di 6,4 mm, Ø esterno 12 mm, spessore 1,5 mm per viti M6 ZINCATA GIALLA. Conf da 100 pz.

6,4 x 12 mm



CONF. DA 200 PZ

Codice Art. **40011**

€ 9,29 **€ 6,50**

Rondelle piane per foro 6,5 mm, Ø esterno 14 mm, spessore 1,5 mm ZINCATA GIALLA. Conf da 200 pz.

6 x 14 mm



CONF. DA 100 PZ

Codice Art. **40014**

€ 5,71 **€ 4,00**

Rondelle a fascia larga per foro 6 mm, Ø esterno 18 mm, ZINCATA GIALLA. Conf da 100 pz.

6 x 18 mm



CONF. DA 100 PZ

Codice Art. **40015**

€ 7,85 **€ 5,50**

Rondelle a fascia extra larga per foro di 6 mm, Ø esterno 24 mm, spessore 2 mm ZINCATA GIALLA. Conf da 100 pz.

6 x 24 mm



CONF. DA 100 PZ

Codice Art. **40045**

€ 5,00 **€ 3,50**

Rondelle con diametro interno di 8,4 mm, Ø esterno 16 mm, spessore 1,5 mm per viti M8 ZINCATA GIALLA. Conf da 100 pz.

8,4 x 16 mm



CONF. DA 200 PZ

Codice Art. **40012**

€ 10,00 **€ 7,00**

Rondelle piane per foro 8,5 mm, diametro esterno 18 mm, spessore 1,5 mm ZINCATA GIALLA. Conf da 200 pz.

8,5 x 18 mm



CONF. DA 100 PZ

Codice Art. **40016**

€ 7,14 **€ 5,00**

Rondelle a fascia larga per foro 8 mm, Ø esterno 24 mm, spessore 2 mm ZINCATA GIALLA. Conf da 100 pz.

8 x 24 mm



CONF. DA 50 PZ

Codice Art. **40032**

€ 7,14 **€ 5,00**

Rondelle a fascia extra larga con Ø foro di 8 mm, Ø esterno 32 mm, spessore 2,5 mm ZINCATA GIALLA. Conf da 50 pz.

8 x 32 mm



CONF. DA 100 PZ

Codice Art. **40024**

€ 8,57 **€ 6,00**

Rondelle piane per foro 10 mm, diametro esterno 20 mm, spessore 2 mm ZINCATA GIALLA. Conf da 100 pz.

10 x 20 mm



CONF. DA 50 PZ

Codice Art. **40023**

€ 7,14 **€ 5,00**

Rondelle a fascia larga per foro 10,5 mm Ø esterno 30 mm spessore 2,5 mm ZINCATA GIALLA. Conf da 50 pz.

10,5 x 30 mm



CONF. DA 50 PZ

Codice Art. **40026**

€ 8,57 **€ 6,00**

Inserto rivettabile filettato M4 ideale per fissaggi su plastiche e vetroresina. Conf da 50 pz.

12 x 36 mm



CONF. DA 100 PZ

Codice Art. **40047**

€ 5,00 **€ 3,50**

Rondelle piane per foro 5 mm, diametro esterno 11 mm, spessore 1,2 mm ZINCATA BIANCA. Conf da 100 pz.

5 x 11 mm



CONF. DA 100 PZ

Codice Art. **40051**

€ 5,71 **€ 4,00**

Rondelle a fascia larga per foro 5 mm, Ø esterno 15 mm, spessore 1,5 mm ZINCATA BIANCA. Conf da 100 pz.

5 x 15 mm



CONF. DA 100 PZ

Codice Art. **40048**  
€ 5,71 **€ 4,00**

Rondelle piane per foro 4 mm, diametro esterno 9 mm, spessore 1 mm, zincate gialle. Conf da 100 pz.

**6,5 x 14**



CONF. DA 100 PZ

Codice Art. **40052**  
€ 5,71 **€ 4,00**

Rondelle a fascia larga per foro 6 mm, Ø esterno 18 mm, spessore 1,5 mm ZINCATA BIANCA. Conf da 100 pz.

**6 x 18**



CONF. DA 100 PZ

Codice Art. **40049**  
€ 5,71 **€ 4,00**

Rondelle piane per foro 8,5 mm, diametro esterno 18 mm, spessore 1,5 mm ZINCATA BIANCA. Conf da 100 pz.

**8,5 x 18**



CONF. DA 100 PZ

Codice Art. **40053**  
€ 7,14 **€ 5,00**

Rondelle a fascia larga per foro 8 mm Ø esterno 24 mm spessore 2 mm ZINCATA BIANCA. Conf da 100 pz.

**8 x 24**



CONF. DA 100 PZ

Codice Art. **40050**  
€ 7,14 **€ 5,00**

Rondelle piane per foro 10 mm, diametro esterno 22 mm, spessore 2 mm ZINCATA BIANCA. Conf da 100 pz.

**10 x 22**



CONF. DA 50 PZ

Codice Art. **40046**  
€ 8,57 **€ 6,00**

Rondella con Ø interno di 17 mm, Ø esterno 30 mm, spessore 3 mm per viti e dadi M16 ZINCATA BIANCA. Conf da 50 pz.

**17 X 30**



CONF. DA 100 PZ

Codice Art. **40029**  
€ 7,14 **€ 5,00**

Rondelle a fascia larga per foro 5 mm, Ø esterno 15 mm, spessore 1,5 mm ZINCATA NERA. Conf da 100 pz.

**5 x 15**



CONF. DA 100 PZ

Codice Art. **40030**  
€ 10,00 **€ 7,00**

Rondelle a fascia larga per foro 6 mm, Ø esterno 18 mm, spessore 1,5 mm ZINCATA NERA. Conf da 100 pz.

**6 x 18**



CONF. DA 100 PZ

Codice Art. **40031**  
€ 11,43 **€ 8,00**

Rondelle a fascia larga con diametro foro 8 mm, Ø esterno 24 mm, spessore 2 mm ZINCATA NERA. Conf da 100 pz.

**8 x 24**



CONF. DA 100 PZ

Codice Art. **40040**  
€ 5,71 **€ 4,00**

Rondella di sicurezza zigrinata e dentellatura esterna, Ø foro 5,1 mm per viti e dadi M5. Zincata bianca. Conf da 100 pz.

**5,1 x 9 mm**



CONF. DA 100 PZ

Codice Art. **40041**  
€ 6,42 **€ 4,50**

Rondella di sicurezza zigrinata e dentellatura esterna, Ø foro 6,4 mm per viti e dadi M6, bianca. Conf da 100 pz.

**6,4 x 11**



CONF. DA 100 PZ

Codice Art. **40042**  
€ 7,14 **€ 5,00**

Rondella di sicurezza zigrinata e dentellatura esterna, Ø foro 8,4 mm per viti e dadi M8 bianca. Conf da 100 pz.

**8,4 x 13,8 mm**



CONF. DA 50 PZ

Codice Art. **40043**  
€ 5,71 **€ 4,00**

Rondella di sicurezza zigrinata e dentellatura esterna, Ø foro 10,5 mm per viti e dadi M10 BIANCA. Conf da 50 pz.

**10,5 x 17**



CONF. DA 100 PZ

Codice Art. **40035**  
€ 5,00 **€ 3,50**

Rondella di sicurezza spaccata tipo Grower con Ø interno 5,1 mm per dadi e viti M5. Conf da 100 pz.

**5,1 x 9,2**



CONF. DA 100 PZ

Codice Art. **40036**  
€ 6,42 **€ 4,50**

Rondella di sicurezza spaccata tipo Grower con diametro interno 6,1 mm per dadi e viti M6. Conf da 100 pz.

**6,1 x 11,5**



CONF. DA 100 PZ

Codice Art. **40037**  
€ 6,42 **€ 4,50**

Rondella di sicurezza spaccata tipo Grower con diametro interno 8,1 mm per dadi e viti M8. Conf da 100 pz.

**8,1 X 14,5 mm**



CONF. DA 50 PZ

Codice Art. **40038**  
€ 5,71 **€ 4,00**

Rondella di sicurezza spaccata tipo Grower con diametro interno 10,2 mm per dadi e viti M10. Conf da 50 pz.

**10,2 x 17,3 mm**



CONF. DA 50 PZ

Codice Art. **40039**  
€ 5,71 **€ 4,00**

Rondella di sicurezza spaccata tipo Grower con diametro interno 12,2 mm per dadi e viti M12. Conf da 50 pz.

**12,2 x 20**







CONF. DA 100 PZ  
Codice Art. **40007**  
€17,00 **€ 11,90**



Rondella sottovite svasata, in ACCIAIO NERO con Ø foro di 4,3 mm, Ø esterno 12 mm. Conf da 100 pz.

CONF. DA 100 PZ



Codice Art. **40008**  
€17,00 **€ 11,90**

Rondella sottovite svasata, in ACCIAIO NERO con Ø foro di 5,3 mm, Ø esterno 15 mm. Conf da 100 pz.

CONF. DA 200 PZ



Codice Art. **40003**  
€11,43 **€ 8,00**

Rondella sottovite svasata in ALLUMINIO Ø foro 4,3 mm, diametro esterno 12 mm. Conf da 200 pz.

CONF. DA 200 PZ  
Codice Art. **40004**  
€14,29 **€ 10,00**



Rondella sottovite svasata in ALLUMINIO Ø foro 5,3 mm, diametro esterno 15 mm. Conf da 200 pz.

CONF. DA 25 PZ



Codice Art. **40017**  
€12,14 **€ 8,00**

Rondella sottovite svasata piena da 6,3 x 18 mm in ACCIAIO per fissaggi sulla carrozzeria per mezzo di viti. Conf da 25 pz.

CONF. DA 25 PZ



Codice Art. **40018**  
€15,71 **€ 11,00**

Rondella sottovite svasata piena da 8 x 24 mm in ACCIAIO per fissaggi sulla carrozzeria per mezzo di viti. Conf da 25 pz.

CONF. DA 100 PZ  
Codice Art. **40057**  
€10,00 **€ 7,00**



Rondella sottovite svasata in plastica per fissaggi parafranghi e ripari su Iveco, New Holland, Ø interno 6,3 mm esterno 18 mm. Conf da 100 pz.

CONF. DA 100 PZ



Codice Art. **40061**  
€8,57 **€ 6,00**

Rondelle a fascia larga con diametro foro 10,5 mm, Ø esterno 22 mm, spessore 2 mm, zincata nera per carrozzeria. Conf da 100 pz.

CONF. DA 50 PZ



Codice Art. **40060**  
€17,14 **€ 12,00**

Rondella in plastica PA per viti con misure 6,4 x 15 x 4 mm per fissaggi vari sulla carrozzeria. Conf da 50 pz.



€92,86

**€ 65,00**

1 conf.

Codice Art. **K062**

Kit di 2175 rondelle piane zincate gialle e nere con diametri 4 - 5 - 6 - 8 - 10 - 12 mm a fascia stretta e larga



€99,57

**€ 69,70**

1 conf.

Codice Art. **K079**

Kit di 1100 dadi normali, rondellati e autobloccanti con misure M5, M6, M8

CONF. DA 25 PZ

Codice Art. **50111**  
€8,93 **€ 6,25**



Rivetto MULTIGRIP in alluminio misure 4,8 x 24 testa da 16 mm speciale per Fiat. Conf. da 25 pz.

CONF. DA 25 PZ



Codice Art. **50128**  
€8,57 **€ 6,00**

Rivetto MULTIGRIP in alluminio misure 4,8 x 17 testa da 16 mm speciale per Fiat. Conf. da 25 pz.

CONF. DA 50 PZ



Codice Art. **50146**  
€17,86 **€ 12,50**

Rivetto in alluminio per rivestimenti interni Fiat 500 e Abarth dal 2012 in poi. Conf. da 50 pz.



**Rivetti a strappo  
in alluminio**

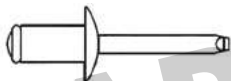

Codice Art.	Dimensioni	Quantità	Prezzo conf.
50000	2,5x10 mm per foro Ø 2,5 mm	100	€ 4,00
50002	3x7 mm per foro Ø 3 mm	200	€ 6,50
50003	3x10 mm per foro Ø 3mm	100	€ 4,00
50107	3,2x6 mm per foro Ø 3,5 mm	100	€ 4,00
50108	3,2x14 mm per foro Ø 3,5 mm	100	€ 5,00
50006	3,5x10 mm per foro Ø 3,5 mm	100	€ 5,00
50114	4x8 mm per foro Ø 4 mm	100	€ 5,00
50009	4x10 mm per foro Ø 4 mm	100	€ 5,00
50010	4x12 mm per foro Ø 4 mm	100	€ 5,00
50011	4x14 mm per foro Ø 4 mm	100	€ 5,00
50014	5x10 mm per foro Ø 5 mm	100	€ 5,00
50015	5x12 mm per foro Ø 5 mm	100	€ 5,00
50016	5x14 mm per foro Ø 5 mm	100	€ 6,00
50017	5x16 mm per foro Ø 5 mm	100	€ 6,00
50018	5x18 mm per foro Ø 5 mm	100	€ 6,00
50103	5x22 mm per foro Ø 5 mm	100	€ 6,00
50104	5x26 mm per foro Ø 5 mm	100	€ 7,50
50097	6x12 mm per foro Ø 6 mm	50	€ 5,00
50101	6x16 mm per foro Ø 5 mm	50	€ 5,50
50043	6,5x12 mm per foro Ø 6,5 mm	50	€ 6,00
50044	6,5x18 mm per foro Ø 6,5 mm	50	€ 6,50
50115	6,5x30 mm per foro Ø 6,5 mm	50	€ 8,00



**Rivetti a strappo  
in acciaio ottimi per  
meccanismi alzacristalli**

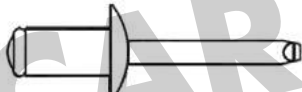

Codice Art.	Dimensioni	Quantità	Prezzo conf.
50118	4x14 mm per foro Ø 4 mm	100	€ 8,00
50058	5x12 mm per foro Ø 5 mm	100	€ 9,00
50119	5x20 mm per foro Ø 5 mm	50	€ 5,00
50110	6x18 mm per foro Ø 6 mm	50	€ 7,50
50120	6,4x15 mm per foro Ø 6,4 mm	50	€ 7,50



**Rivetti a strappo, a testa larga,  
In alluminio**

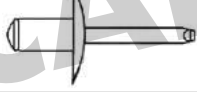

Codice Art.	Dimensioni	Quantità	Prezzo conf.
50064	5x10 mm testa 16 mm per foro Ø 5 mm	100	€ 6,00
50046	5x16 mm testa 16 mm per foro Ø 5 mm	100	€ 7,50



**Rivetti a strappo, testa conica,  
in alluminio, ottimo nelle riparazioni  
dei paraurti, in quanto si  
incassa nella plastica e rimane piana.**

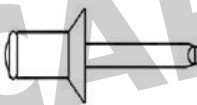

Codice Art.	Dimensioni	Quantità	Prezzo conf.
50090	3,2x15 mm per foro Ø 3,5 mm	100	€ 6,00
50061	4x14 mm per foro Ø 4 mm	100	€ 6,50
50068	5x14 mm per foro Ø 5 mm	100	€ 8,00



**Rivetti a strappo neri, in  
alluminio**



Codice Art.	Dimensioni	Quantità	Prezzo conf.
50077	3x10 mm per foro Ø 3 mm	100	€ 6,50
50116	3,2x14 mm per foro Ø 4 mm	100	€ 8,50
50035	5x12 mm per foro Ø 5 mm	100	€ 8,50
50033	4x12 mm per foro Ø 4 mm	100	€ 6,50



**Rivetti a strappo nero, a  
testa larga, in alluminio**



Codice Art.	Dimensioni	Quantità	Prezzo conf.
50038	3,2x10 mm testa 10 mm per foro Ø 3,5 mm - Speciale x griglie Alfa	100	€ 8,50
50042	4x14 mm testa 12 mm per foro Ø 4 mm - Speciale x codolini Golf	100	€ 9,00
50045	5x16 mm testa 16 mm per foro Ø 5 mm	50	€ 6,00

**Rivetti tipo graf, in  
alluminio**



Codice Art.	Dimensioni	Quantità	Prezzo conf.
50121	4x12 mm per foro Ø 4 mm	100	€ 6,50
50054	4x16 mm per foro Ø 4 mm	100	€ 6,50
50122	4x20 mm per foro Ø 4 mm	100	€ 8,50
50055	5x16 mm per foro Ø 5 mm	100	€ 8,50
50123	5x20 mm per foro Ø 5 mm	100	€ 8,50
50099	5x24 mm per foro Ø 5 mm	50	€ 6,00
50102	5x18 mm TESTA 14 mm per foro Ø 5 mm	50	€ 6,00
50053	5x16 mm TESTA 14 mm per foro Ø 5 mm. COLORE NERO	50	€ 6,50
50052	5x12 mm per foro Ø 5 mm COLORE BIANCO PER TARGHE	50	€ 6,00
50051	5x12 mm per foro Ø 5 mm COLORE BLU PER TARGHE	50	€ 6,00

**Rivetti tipo a fiore, in  
alluminio**



Codice Art.	Dimensioni	Quantità	Prezzo conf.
50096	4x15 mm per foro Ø 4 mm	100	€ 12,00
50074	4x19 mm per foro Ø 4 mm	50	€ 6,00
50050	5x15 mm per foro Ø 5 mm	50	€ 7,50
50059	5x20 mm per foro Ø 5 mm	50	€ 7,50
50066	5x20 mm a testa larga per foro Ø 5 mm	50	€ 8,50
50095	5x20 mm per foro Ø 5 mm nero	100	€ 16,00

CLICCA SULL'OCCHIETTO PER  
ANDARE ALLA PAGINA DEDICATA



Codice Art. **50199**  
CONF. DA 10 PZ  
€ 11,42 **€ 8,00**

Rivetto ad espansione  
ripari e rivestimenti,  
foro Ø 5 mm, testa di  
12 mm e lungh. 22 mm.  
Conf. da 10 pz.

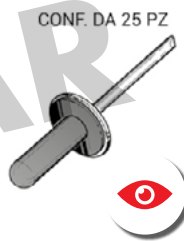

Codice Art. **50073**  
CONF. DA 25 PZ  
€ 12,14 **€ 8,50**

Rivetto speciale per  
FORD vari modelli,  
con boccola stagna  
in plastica - 6x14 mm  
testa 16 mm per foro  
Ø 6 mm



Codice Art. **50075**  
CONF. DA 10 PZ  
€ 11,42 **€ 8,00**

Rivetto speciale per  
PEUGEOT e CITROEN  
(fissaggio motorino  
tergilunotto) 8x25 mm  
boccola Ø 14 mm  
testa Ø 20 mm



CONF DA 10 PZ

Codice Art. **50098**  
€ 14,29 **€ 10,00**

Rivetto in ACCIAIO 6.2  
x 15 testa da 18 mm.  
Ideale per meccanismi  
alzavetro.

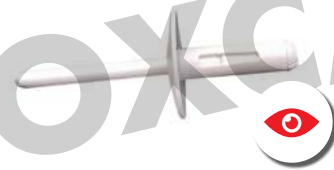

CONF. DA 25 PZ

Codice Art. **50197**  
€ 16,43 **€ 11,50**

Rivetto a fiore per  
passaruota su Bmw X5,  
testa Ø 18 mm, gambo  
Ø 5,7 mm e lungh.  
gambo 18 mm. Conf.  
da 25 pz.



€ 78,14

**€ 54,70**

1 conf.

Codice Art. **K050**

Kit di 1600 rivetti in alluminio, composto dalle 9 misure più utilizzate. Sul coperchio la foto dei particolari e i codici per il riordino.



€ 107,00

**€ 74,90**

1 conf.

Codice Art. **K051**

Kit di 800 rivetti graff e trigrav, composto dalle 9 misure più utilizzate. Sul coperchio la foto dei particolari e i codici per il riordino.



Rivetti tipo graf, in  
alluminio

€ 84,29

**€ 59,00**

1 conf.

Codice Art. **K020**

Cassetta con 130 rivetti a fiore in plastica. Nel coperchio i codici per il riordino.



Codice Art.	Dimensioni	Quantità	Prezzo conf.
<b>50081</b>	testa Ø12 mm - gambo Ø5 mm - lungh. gambo 17 mm	25	<b>€ 11,00</b>
<b>50082</b>	testa Ø12 mm - gambo Ø5 mm - lungh. gambo 22 mm	25	<b>€ 12,50</b>
<b>50083</b>	testa Ø13 mm - gambo Ø6 mm - lungh. gambo 25 mm	25	<b>€ 10,00</b>
<b>50084</b>	testa Ø17 mm - gambo Ø6,5 mm - lungh. gambo 15 mm	25	<b>€ 19,00</b>
<b>50085</b>	testa Ø13 mm - gambo Ø6,5 mm - lungh. gambo 25 mm	25	<b>€ 12,50</b>
<b>50086</b>	testa Ø17 mm - gambo Ø6,5 mm - lungh. gambo 25 mm	25	<b>€ 11,00</b>
<b>50087</b>	testa Ø13 mm - gambo Ø7 mm - lungh. gambo 17 mm	25	<b>€ 18,50</b>
<b>50088</b>	testa Ø18 mm - gambo Ø7 mm - lungh. gambo 17 mm	25	<b>€ 18,50</b>
<b>50089</b>	testa Ø 9 mm - gambo Ø5 mm - lungh. gambo 15 mm	25	<b>€ 10,00</b>
<b>50093</b>	testa Ø18 mm - gambo Ø5,7 mm - lungh. gambo 18 mm - PER BMW X3 e X5	25	<b>€ 10,50</b>

**A PAGINA 94**  
**RIVETTATRICE SPECIFICA**  
**PER RIVETTI IN PLASTICA**  
**ART. A115**

**Dadi con filetto  
vari utilizzi**



Codice Art.	Dimensioni	Quantità	Prezzo conf.
<b>20019</b>	M4 per chiave 7 - zinc. bianca	100	<b>€ 4,00</b>
<b>20020</b>	M5 per chiave 8 - zinc. bianca	100	<b>€ 4,00</b>
<b>20021</b>	M6 per chiave 10 - zinc. bianca	100	<b>€ 5,00</b>
<b>20022</b>	M8 per chiave 13 - zinc. bianca	50	<b>€ 4,00</b>
<b>20042</b>	M5 per chiave 8 - zinc. nera	100	<b>€ 7,00</b>
<b>20043</b>	M6 per chiave 10 - zinc. nera	100	<b>€ 7,00</b>
<b>20044</b>	M8 per chiave 13 - zinc. nera	50	<b>€ 5,00</b>

**Dadi rondellati  
vari utilizzi**



Codice Art.	Dimensioni	Quantità	Prezzo conf.
<b>20013</b>	M4 per chiave 7 - zinc. bianca	100	<b>€ 6,50</b>
<b>20014</b>	M5 per chiave 8 - zinc. bianca	100	<b>€ 6,50</b>
<b>20015</b>	M6 per chiave 10 - zinc. bianca	100	<b>€ 7,50</b>
<b>20016</b>	M8 per chiave 13 - zinc. bianca	25	<b>€ 7,00</b>
<b>20074</b>	M4 per chiave 7 - zinc. gialla	100	<b>€ 7,00</b>
<b>20039</b>	M5 per chiave 8 - zinc. nera	100	<b>€ 9,00</b>
<b>20040</b>	M6 per chiave 10 - zinc. nera	100	<b>€ 10,50</b>
<b>20041</b>	M8 per chiave 13 - zinc. nera	50	<b>€ 9,00</b>

**Dadi con rondella  
mobile e filetto vari  
utilizzi**

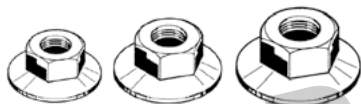

Codice Art.	Dimensioni	Quantità	Prezzo conf.
<b>20029</b>	M5 per chiave 7 - zincati	25	<b>€ 10,00</b>
<b>20017</b>	M6 per chiave 10 - zincati	25	<b>€ 7,50</b>
<b>20018</b>	M8 per chiave 13 - zincati	25	<b>€ 11,00</b>

**Dadi con finta  
rondella liscia**



Codice Art.	Dimensioni	Quantità	Prezzo conf.
<b>20064</b>	M4 serpress	50	<b>€ 5,00</b>
<b>20065</b>	M5 serpress	50	<b>€ 6,00</b>
<b>20066</b>	M6 serpress	50	<b>€ 7,50</b>
<b>20068</b>	M8 serpress	50	<b>€ 10,00</b>

CONF. DA 100 PZ



Codice Art. **120005**

€ 9,29 **€ 6,50**

Madrevite metallica, applicazioni universali, misure 16x11 mm, per vite Ø 4.2 mm, zincata.

CONF. DA 50 PZ



Codice Art. **120016**

€ 13,57 **€ 9,50**

Madrevite metallica per viti autofilettanti, per fissaggio parafranghi e altre applicazioni VOLKSWAGEN, AUDI, FORD, OPEL, misure 24.6x16.2 mm, Ø 6.3 mm

CONF. DA 100 PZ



Codice Art. **120010**

€ 6,43 **€ 6,50**

Madrevite metallica, applicazioni universali, misure 15x12 mm, per vite Ø 4.8 mm, zincata.

CONF. DA 25 PZ



Codice Art. **120020**

€ 14,28 **€ 10,00**

Madrevite metallica per viti filettate M5, applicazioni universali, mis. 20.5x14.1 mm.

CONF. DA 50 PZ



Codice Art. **120012**

€ 8,57 **€ 6,00**

Madrevite metallica, misure 24x11 mm, per vite Ø 4.2 mm, zincata.

CONF. DA 25 PZ



Codice Art. **120019**

€ 11,43 **€ 8,00**

Madrevite metallica per viti filettate M6, applicazioni universali, mis. 18.5x16.5 mm.

CONF. DA 100 PZ



Codice Art. **120009**

€ 10,71 **€ 7,50**

Madrevite metallica, applicazioni universali, misure 15x12 mm, per vite Ø 3.5 mm, zincata.

CONF. DA 50 PZ



Codice Art. **120008**

€ 11,43 **€ 8,00**

Madrevite metallica, indicata per ripari passaruota, misure 15x12.5 mm, per vite Ø 4.8 mm, zincatura Dacromet.

CONF. DA 50 PZ



Codice Art. **120081**

€ 18,14 **€ 12,70**

Madrevite metallica per viti autofilettanti da 4.8 mm. Misure 15x12 mm. Conf. da 50pz.



Codice Art. **120021**

€ 8,57 **€ 6,00**

Madrevite metallica per viti filettate M6, applicazioni universali, mis. 23.9x16.0 mm.

CONF. DA 10 PZ



CONF. DA 50 PZ



Codice Art. **120044**

€ 10,00 **€ 7,00**

Piastrine per perni, universale, Ø 3 mm

CONF. DA 50 PZ



Codice Art. **120045**

€ 8,57 **€ 7,00**

Piastrine per perni, universale, Ø 4 mm

Codice Art. **120046**

€ 10,00 **€ 7,00**

Piastrine per perni, universale, Ø 5 mm

CONF. DA 50 PZ



CONF. DA 100 PZ

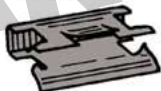

Codice Art. **120033**

€ 11,42 **€ 8,00**

Graffetta fissaggio zoppa con dentino, tipo guisnap, nera.

CONF. DA 100 PZ



Codice Art. **120032**

€ 12,14 **€ 8,50**

Graffetta fissaggio zoppa, tipo guisnap.

Codice Art. **120030**

€ 7,14 **€ 5,00**

Fermo per maniglia alzavetro, FIAT, LANCIA, ALFA, vari modelli.

CONF. DA 100 PZ



CONF. DA 100 PZ



Codice Art. **120043**

€ 10,00 **€ 7,00**

Piastrina per perni, universale, Ø 2.9 mm, zincata.

CONF. DA 10 PZ

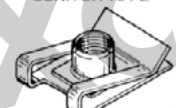

Codice Art. **120023**

€ 11,43 **€ 8,00**

Madrevite metallica per viti filettate M6, applicazioni universali, misure 24x16 mm.

Codice Art. **120034**

€ 10,00 **€ 7,00**

Piastrina per perni, fissaggi mascherine e utilizzi universali, Ø perno 3 mm, Ø esterno mm 9, zincatura grigia Dacromet.

CONF. DA 50 PZ



CONF. DA 50 PZ



Codice Art. **120035**

€ 10,00 **€ 7,00**

Piastrina per perni, fissaggi mascherine e utilizzi universali, Ø perno 4 mm, Ø esterno mm 10.5, zincatura grigia Dacromet.

CONF. DA 100 PZ



Codice Art. **120037**

€ 7,14 **€ 5,00**

Piastrine per perni, universale, Ø 2,5 mm

Codice Art. **120038**

€ 10,00 **€ 7,00**

Piastrine per perni, universale, Ø 3 mm

CONF. DA 100 PZ



CONF. DA 100 PZ



Codice Art. **120039**

€ 10,00 **€ 7,00**

Piastrine per perni, universale, Ø 4 mm

CONF. DA 5 PZ

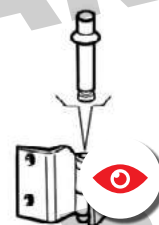

Codice Art. **120041**

€ 10,00 **€ 7,00**

Piastrine per perni, universale, Ø 5 mm

CONF. DA 100 PZ



CONF. DA 100 PZ



Codice Art. **120042**

€ 10,71 **€ 7,50**

Piastrine per perni, universale, Ø 6 mm

€ 28,57

**€ 20,00**

Perno conico di ricambio modificato per le cerniere delle porte Fiat e Alfa Romeo

1 conf.  
Codice Art. **V001**

CONF. DA 10 PZ



Codice Art. € 28,57

130003 € 20,00

Porta targa ANTERIORE dopo il 1999, in acciaio verniciato nero.

CONF. DA 10 PZ



Codice Art. € 34,29

130004 € 24,00

Porta targa ANTERIORE dopo il 1999, in alluminio.

CONF. DA 10 PZ



Codice Art. € 11,00

130046 € 7,70

Porta targa ANTERIORE dopo il 1999, in plastica PS.

CONF. DA 10 PZ



Codice Art. € 22,00

130001 € 15,40

Porta targa ANTERIORE dopo il 1999, in plastica PPL.

CONF. DA 10 PZ



Codice Art. € 25,14

130002 € 17,60

Porta targa POSTERIORE dopo il 1999, in plastica PPL.

CONF. DA 10 PZ



Codice Art. € 9,57

130072 € 6,70

Porta targa POSTERIORE CON BANDA dopo il 1999, in plastica PS.

CONF. DA 10 PZ



Codice Art. € 32,86

130006 € 23,00

Portatarga posteriore dopo 1999 in acciaio.

CONF. DA 10 PZ



Codice Art. € 37,14

130007 € 26,00

Porta targa POSTERIORE dopo il 1999, in alluminio.



€ 107,72

€ 75,40

1 conf.

Codice Art. **K005**

Kit di fissaggi per targhe immatricolazione con 1600 pezzi tra bottoni, rivetti e viti sia bianchi che blu



€ 28,14

€ 19,70

Codice Art. **130056**

Porta targa prova in similpelle con cinghietta a sgancio rapido 22x19 cm e busta porta documenti.



€ 95,70

**€ 54,90**

Codice Art.  
**130068**

Porta targa prova magnetico con busta porta documenti.  
Alto 20,5 cm e largo 23 cm. Può essere messo sul vetro per  
mezzo dei magneti.



€ 34,28

**€ 24,00**

Codice Art. **R460**

Ricambio magnetico per il porta targa prova dotato di 6 forti  
calamite. Altezza 16 cm e larghezza 24 cm.

**RICAMBIO  
MAGNETICO**

## PORTA-TARGA PERSONALIZZATI?



**Chiamaci allo 049.8790081**

e ti spiegheremo passo passo come fare per  
realizzarli, creandoti in anteprima una bozza  
oppure  
visita il sito [www.foxcar.it](http://www.foxcar.it) e fai il tuo ordine online.  
Per qualsiasi richiesta o informazione scrivici a  
[grafica@foxcar.it](mailto:grafica@foxcar.it)









# Condizioni di Vendita in vigore dal 01/09/2021

Le presenti condizioni di vendita annullano e sostituiscono le precedenti.

I prezzi presenti nel catalogo e nel sito sono tutti Iva Esclusa

Non è previsto nessun minimo d'ordine

Per ordini inferiori agli 89,00 Euro le spese di trasporto sono di 8,00 Euro

Per ordini superiori agli 89,00 Euro le spese di trasporto sono GRATUITE

Spese di gestione di 4,00 Euro se l'ordine non supera i 25,00 euro iva esclusa

## METODI DI PAGAMENTO:

Bonifico bancario (2% di sconto sull'imponibile).

Contrassegno (contributo del 5% dell'importo con un minimo di euro 6,00).

Paypal (senza spese).

1. Il conferimento dell'ordine comporta l'accettazione integrale delle seguenti condizioni generali di vendita.
2. Ordini: gli ordini verranno accettati per le quantità minime indicate (solo dove specificato). Il cliente acquista i prodotti come descritti, tenendo conto che le informazioni riprendono fedelmente **quelle delle case produttrici dei prodotti stessi**.
3. In caso di errata indicazione da parte del cliente di un prezzo sul buono d'ordine si riterrà valido l'ordine al prezzo indicato sul sito [www.foxcar.it](http://www.foxcar.it). In caso di errore di stampa sul catalogo, sarà nostra premura informare il cliente al momento dell'evasione dell'ordine e procedere alla corretta fatturazione.
4. FOXCAR® - Jonesti Srl accetta gli ordini del Cliente nei limiti delle quantità dei prodotti richiesti esistenti in magazzino. Pertanto, l'accettazione da parte di FOXCAR® - Jonesti Srl della proposta d'acquisto inoltrata dal Cliente è subordinata alla disponibilità a magazzino dei prodotti stessi. FOXCAR® - Jonesti Srl si impegna a comunicare tempestivamente al Cliente eventuali imprevedibili esaurimenti di scorte dovuti ad eccesso di domanda o altre cause.
5. Trasporto e imballo **gratis** per ordini con importi superiori a **89,00 euro** iva esclusa. Per isole minori contattateci.
6. I tempi di evasione degli ordini arrivati entro le 12 sono normalmente di 24 ore e per alcune zone di 48 ore, dopo l'avvenuto pagamento (escluso il contrassegno) fatto salvo ritardi riguardanti il corriere.
7. Disdetta: il cliente può disdire l'ordine dandone semplicemente comunicazione, telefonica o per e-mail all'indirizzo [ordini@foxcar.it](mailto:ordini@foxcar.it), purchè lo stesso non sia stato ancora evaso.
8. Garanzia: tutti gli articoli del nostro catalogo sono coperti da garanzia totale.
9. Diritto di recesso: il consumatore che per qualsiasi ragione non si ritenesse soddisfatto dell'acquisto effettuato, **ha diritto di recedere dal contratto stipulato, senza alcuna penalità e senza specificarne il motivo**. Questo può avvenire entro 14 giorni dal ricevimento della merce, previa nostra autorizzazione, al netto delle spese di trasporto per il ritiro (euro 8) a patto che le confezioni e i prodotti contenuti siano integri.
10. Il nostro catalogo non può essere riprodotto neppure parzialmente in quanto FOXCAR® - Jonesti Srl ne fa espresso divieto, e le immagini in esso contenute, sono coperte dal copyright.
11. Qualsiasi controversia derivante dai contratti di vendita disciplinati dalle presenti condizioni e dalla loro esecuzione, sarà esclusivamente competente il Foro di Padova.
12. Il presente catalogo annulla e sostituisce i precedenti.
13. I prezzi con sconti straordinari, riconoscibili per la stella con la %, sono da considerarsi in offerta a tempo. FOXCAR® - Jonesti Srl si riserva in qualsiasi momento di eliminare lo sconto e portare il prezzo al solito prezzo di listino.

LE CONDIZIONI COMPLETE SONO SUL NOSTRO SITO [WWW.FOXCAR.IT](http://WWW.FOXCAR.IT)

## Informativa Legge sulla Privacy

D.LGS.196 del 30 giugno 2003

CONF. DA 100 PZ



**Codice Art. 135001**

€ 11,43 € 8,00

Bottone fissaggio targa colore blu.

CONF. DA 100 PZ



**Codice Art. 135020**

€ 11,43 € 8,00

Bottone fissaggio targa bianco con alette

CONF. DA 25 PZ



**Codice Art. 135003**

€ 10,00 € 7,00

Aggancio centrale targa, colore bianco, per supporto targa

CONF. DA 100 PZ



**Codice Art. 135002**

€ 11,43 € 8,00

Bottone fissaggio targa colore bianco.

CONF. DA 50 PZ



**Codice Art. 135005**

€ 8,57 € 6,00

Vite fissaggio targa colore blu.

CONF. DA 25 PZ



**Codice Art. 135004**

€ 10,00 € 7,00

Aggancio centrale targa, colore nero, per supporto targa

CONF. DA 100 PZ



**Codice Art. 135015**

€ 11,43 € 8,00

Bottone fissaggio targa Ø testa 7 mm colore blu

CONF. DA 50 PZ



**Codice Art. 135006**

€ 8,57 € 6,00

Vite fissaggio targa, colore bianco

CONF. DA 25 PZ



**Codice Art. 110006**

€ 5,71 € 4,00

Gommino distanziale, altezza 6 mm, Ø est. 20 mm, Ø int. 6 mm

CONF. DA 100 PZ



**Codice Art. 135016**

€ 11,43 € 8,00

Bottone fissaggio targa Ø testa 7 mm colore bianco

CONF. DA 50 PZ

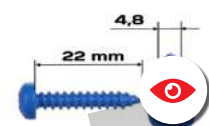

**Codice Art. 135024**

€ 8,57 € 6,00

Vite fissaggio targa, colore blu. Lunghezza 22 mm, Ø 4,8 mm

CONF. DA 25 PZ

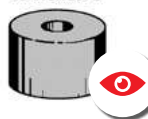

**Codice Art. 110005**

€ 9,29 € 6,50

Gommino distanziale, altezza 12 mm, Ø est. 20 mm, Ø int. 6 mm

CONF. DA 100 PZ



**Codice Art. 135017**

€ 11,43 € 8,00

Bottone fissaggio targa Ø testa 10 mm colore blu

CONF. DA 50 PZ

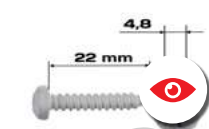

**Codice Art. 135023**

€ 8,57 € 6,00

Vite fissaggio targa, colore bianco. Lunghezza 22 mm, Ø 4,8 mm

CONF. DA 50 PZ



**Codice Art. 110002**

€ 10,00 € 7,00

Gommino distanziale per supporto targa, altezza testa 6.5 mm

CONF. DA 100 PZ



**Codice Art. 135018**

€ 11,43 € 8,00

Bottone fissaggio targa Ø testa 10 mm colore bianco

CONF. DA 50 PZ



**Codice Art. 50051**

€ 8,57 € 6,00

Rivetto tipo a fiore per fissaggio targa colore blu

CONF. DA 50 PZ



**Codice Art. 110003**

€ 8,57 € 6,00

Gommino distanziale per supporto targa, altezza testa 4.5 mm

CONF. DA 100 PZ



**Codice Art. 135019**

€ 11,43 € 8,00

Bottone fissaggio targa blu con alette

CONF. DA 50 PZ



**Codice Art. 50052**

€ 8,57 € 6,00

Rivetto tipo GRAF per fissaggio targa colore bianco

CONF. DA 50 PZ



**Codice Art. 10327**

€ 9,29 € 6,50

Vite testa piatta Ø14 mm. Filetto M6x20 mm. per fissaggi portatarga,



Codice Art. € 9,00  
**15025 € 6,30**

Nastro isolante nero, rotolo da 10 mt, larghezza 15 mm. Conf da 5 pz.



Codice Art. € 10,00  
**15044 € 7,00**

Nastro telato e felpato, non autoestinguente. 25mt larghezza 19mm



Codice Art. € 10,00  
**15026 € 7,00**

Nastro isolante **TELATO**, autoestinguente e resistente agli olii, colore nero, rotolo da metri 25 mt, larghezza 19 mm



Codice Art. € 8,86  
**15045 € 6,20**

Nastro telato strappo a mano non autoestinguente 25 mt, larghezza 19 mm

Giunti termosaldanti di facile utilizzo, contengono all'interno un anello di stagno che riscaldato per alcuni secondi con un accendino o un termosoffiatore, si fonde formando così una saldatura perfetta, ricoperta da una guaina isolante e termorestringente. Indispensabile per saldare fili in posti di non facile accesso.



Codice Art.	Dimensioni	Quantità	Prezzo conf.
<b>15077</b>	Giunti termosaldanti per cavi elettrici fino a Ø 0,8 mm, colore bianco	25	<b>€ 15,50</b>
<b>15031</b>	Giunti termosaldanti per cavi elettrici fino a Ø 1,5 mm, colore rosso.	25	<b>€ 15,50</b>
<b>15032</b>	Giunti termosaldanti per cavi elettrici fino a Ø 2,5 mm, colore blu.	25	<b>€ 16,75</b>
<b>15043</b>	Giunti termosaldanti per cavi elettrici fino a Ø 4 mm, colore giallo.	25	<b>€ 19,50</b>











Guaina termorestringente, ottima soluzione per ricoprire i fili elettrici. Di facile uso, basta scaldare la guaina per alcuni secondi con un accendino ed aderirà in modo perfetto al filo. Viene fornita in pezzi da 1 metro.



Codice Art.	Dimensioni	Quantità	Prezzo conf.
<b>15033</b>	Ø interno espanso 1,6 mm - Ø interno ristretto 0,8 mm	1 mt	<b>€ 2,20</b>
<b>15034</b>	Ø interno espanso 2,4 mm - Ø interno ristretto 1,2 mm	1 mt	<b>€ 2,20</b>
<b>15027</b>	Ø interno espanso 3,2 mm - Ø interno ristretto 1,6 mm	1 mt	<b>€ 2,20</b>
<b>15028</b>	Ø interno espanso 4,8 mm - Ø interno ristretto 2,4 mm	1 mt	<b>€ 2,50</b>
<b>15029</b>	Ø interno espanso 6,4 mm - Ø interno ristretto 3,2 mm	1 mt	<b>€ 3,00</b>
<b>15030</b>	Ø interno espanso 9,5 mm - Ø interno ristretto 4,7 mm	1 mt	<b>€ 3,50</b>











CONF. DA 10 PZ

									
90025	90026	90027	90028	90029	90030	90031	90032	90033	90034

€ 8,57 **€ 6,00**

Fusibili a lama serie mini-low.  
Confezione da 10 pezzi.









CONF. DA 25 PZ

							
90021	90012	90009	90013	90010	90014	90011	90015

€ 5,71 **€ 4,00**

Minifusibili a lama. Confezione da 25 pezzi.

CONF. DA 25 PZ

								
90001	90006	90002	90007	90003	90008	90004	90022	90005

€ 5,00 **€ 3,50**

Minifusibili a lama. Confezione da 25 pezzi.

CONF. DA 10 PZ

**Codice Art. 15068**

€ 12,86 **€ 9,00**

CONF. DA 100 PZ

**Codice Art. 15050**

€ 7,14 **€ 5,00**

CONF. DA 100 PZ

**Codice Art. 15048**

€ 7,14 **€ 5,00**

Porta fusibile con coperchio per fusibili tipo Art. 90004

Capicorda Faston fem. piccolo (2.8 mm)

Capicorda Faston masc. piccolo (2.8 mm)

CONF. DA 100 PZ

**Codice Art. 15051**

€ 8,57 **€ 6,00**

CONF. DA 100 PZ

**Codice Art. 15049**

€ 7,85 **€ 5,50**

CONF. DA 100 PZ

**Codice Art. 15001**

€ 9,29 **€ 6,50**

Capicorda Faston fem. medio (4.7 mm)

Capicorda Faston masc. medio (4.7 mm)

Capicorda Faston fem. grande (6.3 mm)

CONF. DA 100 PZ

**Codice Art. 15004**

€ 10,00 **€ 7,00**

CONF. DA 50 PZ

**Codice Art. 15066**

€ 6,43 **€ 4,50**

CONF. DA 50 PZ

**Codice Art. 15067**

€ 8,57 **€ 6,00**

Capicorda Faston masc. grande (6.3 mm)

Capicorda Faston fem. grande con dente

Capicorda Faston masc. grande con dente

CONF. DA 50 PZ

**Codice Art. 15054**

€ 4,29 **€ 3,00**

CONF. DA 50 PZ

**Codice Art. 15005**

€ 7,14 **€ 5,00**

Capicorda ad occhiello Ø 5 mm

Capicorda ad occhiello Ø 6 mm

Sul nostro ecommerce [www.foxcar.it](http://www.foxcar.it)  
tutte le pinze per terminali faston aperti e chiusi, con spelacavi.





Codice Art. **15084**

€13,57 **€ 9,50**

CONF. DA 100 PZ

Terminali faston femmina ricoperti da 2,8 mm per cavi da 0,25 a 1 mm<sup>2</sup> colore ROSSO. Conf da 100 pz.



CONF. DA 100 PZ



Codice Art. **15085**

€12,85 **€ 9,00**

CONF. DA 100 PZ

Terminali faston femmina ricoperti da 4,7 mm per cavi da 0,25 a 1 mm<sup>2</sup> colore ROSSO. Conf da 100 pz.



Codice Art. **15096**

€11,43 **€ 8,00**

Terminali faston femmina ricoperti da 4,7 mm per cavi da 1 a 2,5 mm<sup>2</sup> colore BLU. Conf da 100 pz.

Codice Art. **15086**

€12,85 **€ 9,00**

CONF. DA 100 PZ

Terminali faston femmina ricoperti da 6,3 mm per cavi da 0,25 a 1 mm<sup>2</sup> colore ROSSO. Conf da 100 pz.



CONF. DA 100 PZ



Codice Art. **15097**

€12,85 **€ 9,00**

CONF. DA 100 PZ

Terminali faston femmina ricoperti da 6,3 mm per cavi da 1 a 2,5 mm<sup>2</sup> colore BLU. Conf da 100 pz.



Codice Art. **15087**

€14,28 **€ 10,00**

Terminali faston femmina ricoperti da 6,3 mm con copertura totale per cavi da 0,25 a 1 mm<sup>2</sup> colore ROSSO. Conf da 100 pz.

Codice Art. **15098**

€14,28 **€ 10,00**

CONF. DA 100 PZ

Terminali faston femmina ricoperti da 6,3 mm con copertura totale per cavi da 1 a 2,5 mm<sup>2</sup> colore BLU. Conf da 100 pz.



CONF. DA 100 PZ



Codice Art. **15088**

€12,85 **€ 9,00**

CONF. DA 100 PZ

Terminali faston ricoperti preisolati maschio per cavi con sezione da 0,25 a 1 mm, larghezza lama 6,3 mm colore ROSSO. Conf da 100 pz.



Codice Art. **15099**

€12,85 **€ 9,00**

Terminali faston ricoperti preisolati maschio per cavi con sezione da 1 a 2,5 mm, larghezza lama 6,3 mm colore BLU. Conf da 100 pz.

Codice Art. **15089**

€12,85 **€ 9,00**

CONF. DA 100 PZ

Terminali faston cilindrici maschi ricoperti Ø 4 mm per cavi da 0,25 a 1 mm<sup>2</sup> colore ROSSO. Conf da 100 pz.



CONF. DA 100 PZ



Codice Art. **15090**

€14,28 **€ 10,00**

CONF. DA 100 PZ

Terminali faston cilindrici femmina tutti ricoperti Ø 4 mm per cavi da 0,25 a 1 mm<sup>2</sup> colore ROSSO. Conf da 100 pz.



Codice Art. **15100**

€12,85 **€ 9,00**

Terminali faston cilindrici maschi ricoperti Ø 5 mm per cavi da 1 a 2,5 mm<sup>2</sup> colore BLU. Conf da 100 pz.

Codice Art. **15101**

€14,28 **€ 10,00**

CONF. DA 100 PZ

Terminali faston cilindrici femmina tutti ricoperti Ø 5 mm per cavi da 1 a 2,5 mm<sup>2</sup> colore BLU. Conf da 100 pz.

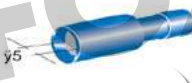

CONF. DA 100 PZ

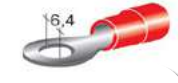

Codice Art. **15094**

€15,71 **€ 11,00**

CONF. DA 100 PZ

Terminali ad occhio preisolati per viti da 6 mm e cavi da 0,25 a 1 mm<sup>2</sup>, ricoperti in plastica di colore ROSSO. Conf da 100 pz.



Codice Art. **15105**

€14,28 **€ 10,00**

Terminali ad occhio preisolati per viti da 6 mm e cavi da 1 a 2,5 mm<sup>2</sup>, ricoperti in plastica di colore BLU. Conf da 100 pz.

Codice Art. **15095**

€15,71 **€ 11,00**

CONF. DA 100 PZ

Terminali ad occhio preisolati per viti da 8 mm e cavi da 0,25 a 1 mm<sup>2</sup>, ricoperti in plastica di colore ROSSO. Conf da 100 pz.

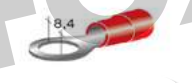

CONF. DA 100 PZ



Codice Art. **15106**

€15,71 **€ 11,00**

CONF. DA 100 PZ

Terminali ad occhio preisolati per viti da 8 mm e cavi da 1 a 2,5 mm<sup>2</sup>, ricoperti in plastica di colore BLU. Conf da 100 pz.

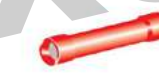

Codice Art. **15091**

€12,85 **€ 9,00**

Connettori preisolati cilindrici per cavi con sezione da 0,25 a 1 mm<sup>2</sup>, ricoperti in plastica di colore ROSSO. Conf da 100 pz.

CONF. DA 100 PZ

Codice Art. 15052



€ 5,00 € 3,50

Copri capicorda in plastica per Faston Femmina piccolo

CONF. DA 20 PZ

Codice Art. 15059

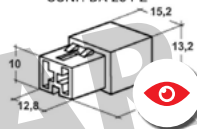

€ 7,86 € 5,50

Copri capicorda in plastica per Faston Femmina grande a due vie.

CONF. DA 50 PZ



Codice Art. 15035

€ 12,14 € 8,50

Morsetto rubacorrente per cavi da 0,25 a 1,6 mm

CONF. DA 100 PZ

Codice Art. 15053



€ 11,43 € 3,50

Copri capicorda in plastica per Faston Femmina medio

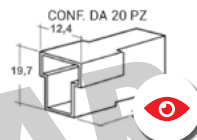

Codice Art. 15060

€ 8,57 € 5,80

Copri capicorda in plastica per Faston Maschio grande a due vie a T.

CONF. DA 50 PZ



Codice Art. 15036

€ 12,14 € 8,50

Morsetto rubacorrente per cavi da 1 a 2,5 mm

CONF. DA 100 PZ

Codice Art. 15007



€ 5,71 € 4,00

Copri capicorda in plastica per Faston Femmina grande

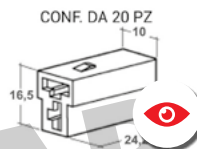

Codice Art. 15061

€ 8,29 € 5,80

Copri capicorda in plastica per Faston Femmina grande a due vie a T.



Codice Art. 15082

€ 20,00 € 14,00

Kit con connettore spina per fari H4 e 3 faston a 90°. Conf 10 pz.

CONF. DA 100 PZ

Codice Art. 15008



€ 5,71 € 4,00

Copri capicorda in plastica per Faston Maschio grande

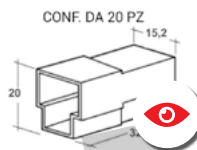

Codice Art. 15062

€ 8,57 € 6,00

Copri capicorda in plastica per Faston Maschio grande a tre vie a T.



Codice Art. 15107

€ 34,14 € 23,90

Kit con connettore e contatti a 2 vie per lampadine H7. Conf.10 pz

CONF. DA 20 PZ

Codice Art. 15056



€ 6,43 € 4,50

Copri capicorda in plastica per Faston Femmina grande a una via.

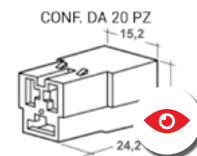

Codice Art. 15063

€ 8,57 € 6,00

Copri capicorda in plastica per Faston Femmina grande a tre vie a T.

Zenith



€ 52,86

€ 37,00

1 conf.

Codice Art. A2387

Pinza speciale per capicorda aperti con taglia-spella fili e taglia viti. Questa pinza inoltre è dotata di un manico rivestito in acetato di cellulosa. Prodotto professionale. Dettagli: Spellafili - Taglio Ø 2, 3, 4, 6, 8 mm Tagliaviti M2,4 - M4 e M5 Terminali 0-1,5 / 1,5-2,5 / 2,5-5 / 5-8

CONF. DA 20 PZ

Codice Art. 15057



€ 6,43 € 4,50

Copri capicorda in plastica per Faston Maschio grande a una via.

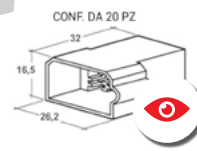

Codice Art. 15064

€ 10,00 € 7,00

Copri capicorda in plastica per Faston Maschio grande a quattro vie.

CONF. DA 20 PZ

Codice Art. 15058



€ 7,86 € 5,50

Copri capicorda in plastica per Faston Maschio grande a due vie.

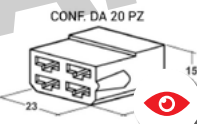

Codice Art. 15065

€ 10,86 € 7,60

Copri capicorda in plastica per Faston Femmina grande a quattro vie.





CONF. DA 10 PZ



Codice Art. **L006**

€ 7,14 € **5,00**

Lampadina a 1 filamento 12 volt 21 watt

CONF. DA 10 PZ



Codice Art. **L015**

€ 50,00 € **35,00**

Lampadina asimmetrica

CONF. DA 10 PZ



Codice Art. **L025**

€ 22,86 € **16,00**

Lampadina biluce 12 V 4/21 W

CONF. DA 10 PZ



Codice Art. **L007**

€ 9,28 € **6,50**

Lampadina a 2 filamenti 12 volt 5/21 watt

CONF. DA 10 PZ



Codice Art. **L003**

€ 64,28 € **45,00**

Lampadina H6 alogena 12 volt 6 watt

CONF. DA 10 PZ



Codice Art. **L001**

€ 5,71 € **4,00**

Lampadina tuttovetro 12 volt 5 watt

CONF. DA 10 PZ



Codice Art. **L008**

€ 5,71 € **9,50**

Lampadina a 1 filamento 12 volt 21 watt - arancione

CONF. DA 10 PZ



Codice Art. **L017**

€ 20,71 € **14,50**

Lampadina tuttovetro media 12V 16W per luci stop

CONF. DA 10 PZ



Codice Art. **L016**

€ 14,86 € **10,40**

Lampadina tuttovetro 12 volt 5 watt - arancione

CONF. DA 10 PZ



Codice Art. **L010**

€ 31,43 € **22,00**

Lampadina H3 alogena

CONF. DA 10 PZ



Codice Art. **L018**

€ 50,00 € **35,00**

Lampada tuttovetro grande 12 V 21 W per auto giapponesi

CONF. DA 10 PZ



Codice Art. **L002**

€ 6,43 € **4,50**

Lampadina a 1 filamento 12 volt 4 watt

CONF. DA 10 PZ



Codice Art. **L011**

€ 32,86 € **23,00**

Lampadina H1 alogena

CONF. DA 10 PZ



Codice Art. **L019**

€ 64,29 € **45,00**

Lampada tuttovetro grande arancio 12 V 21 W per auto giapponesi

CONF. DA 10 PZ



Codice Art. **L004**

€ 8,57 € **6,00**

Lampadina siluro 12 volt 5 watt

CONF. DA 10 PZ



Codice Art. **L012**

€ 35,72 € **25,00**

Lampadina H4 alogena

CONF. DA 10 PZ



Codice Art. **L020**

€ 50,00 € **35,00**

Lampada tuttovetro grande 12 V 21/5 W per auto giapponesi

CONF. DA 10 PZ



Codice Art. **L005**

€ 7,14 € **5,00**

Lampadina sfera 12 volt 5 watt

CONF. DA 10 PZ



Codice Art. **L013**

€ 37,14 € **26,00**

Lampadina H7 alogena

CONF. DA 10 PZ



Codice Art. **L021**

€ 6,43 € **4,50**

Lampada microvetro 12 V 1.2 W per luci cruscotti



Codice Art. **A221**

€ 15,29 € **10,70**

Strumento prova circuiti con lampadina spia da 6 a 24 V e con ago per la perforazione dei rivestimenti isolanti dei cavi.



Giunto tergi per tubo Ø 4 mm.



Giunto tergi con valvola di ritegno per tubo Ø 4 mm - 2,5 mm.



Giunto tergi per tubo Ø 4 mm - 2,5 mm.



Giunto tergi a 3 vie con valvola di ritegno per tubo Ø 4 mm.



Giunto tergi per tubo Ø 2,5 mm.



Giunto tergi a 3 vie con valvola di ritegno per tubo Ø 4 mm. Conf da 10 pz



Giunto tergi a 3 vie per tubo Ø 4 mm.



Giunto tergi a 3 vie con valvola di ritegno per tubo Ø 5 mm. Conf da 10 pz



Giunto tergi a 3 vie con valvola di ritegno per Nuova Punto, Y. Conf da 10 pz



Tubo tergi diametro interno 4 mm, in rotolo da 25 metri.



**Codice Art. 80056**  
€35,72 **€ 25,00**



€107,00  
**€ 74,90**

1 conf.  
**Codice Art. K014**

Cassetta di 100 giunti e deviazioni tergi, con valvole di ritenuta e liberi. Veramente utile per poter risolvere tutte le problematiche legate all'impianto tergi.



€31,29  
**€ 21,90**

1 conf.  
**Codice Art. K304**

Kit completo di 113 connettori e giunti tubi in plastica di differenti misure e forme. Per officina e carrozzeria.

Caraffa con manico e beccuccio  
per olio o altri liquidi.



1 lt

**A734**

2 lt

**A735**

5 lt

**A736**

€ 11,43

1 Litro

**€ 8,00**

Codice Art.  
**A734**

€ 15,71

2 Litri

**€ 11,00**

Codice Art.  
**A735**

€ 22,86

5 Litri

**€ 16,00**

Codice Art.  
**A736**



€ 14,00

**€ 9,80**

Codice Art. **A546**

Chiave per svitare i filtri dell'olio a fascetta con Ø massimo di 105 mm.



€ 61,28

**€ 42,90**

Codice Art. **A737**

Pompa per travasi olio e altro da fusti da 25 fino a 200lt. Tubo di pescaggio telescopico.



€ 18,71

**€ 13,10**

Codice Art. **A547**

Chiave a fascetta per svitare i filtri dell'olio e del gasolio con Ø massimo di 155 mm.



Per filtri da 50 a 90 mm

€ 21,07

**€ 14,75**

Codice Art. **A544**

Chiave a pinza per filtri olio di Ø da 50 a 90 mm.



Codice Art. **C005**

€ 9,43 **€ 6,60**

Sbloccante universale WD-40, Super penetrante, ad alta azione lubrificante, protegge contro la ruggine. 400 ml.



Codice Art. **C001**

€ 9,71 **€ 6,80**

Grasso spray fluido, ultra adesivo e resistente. La sua fluidità gli permette di entrare in qualsiasi punto, creando successivamente un film lubrificante resistente agli attriti. 500 ml.



Codice Art. **C008**

€ 7,57 **€ 5,30**

OLIO DI VASELINA SPRAY, lubrificante ideale per serrature, snodi ecc. Ottimo anche per proteggere le parti in gomma e in plastica.



Codice Art. **C144**

€ 9,57 **€ 6,70**

Lubrificante al teflon spray termoresistente fino a + 350°C. Bomboletta da 400 ml.



Codice Art. **C038**

€ 15,57 **€ 10,90**

Disossidante per contatti. Confezione da 200 ml.



Codice Art. **C234**

€ 18,14 **€ 12,70**

Grasso di vaselina tecnica da 500 ml. Non si ossida, non macchia e non reagisce con i materiali. Riduce l'attrito ed evita il bloccarsi di movimenti meccanici



Codice Art. **C039**

€ 7,50 **€ 5,25**

Sgrassante e pulitore per corpi sfarfallati da 400 ml. Pratico all'uso, rende le superfici trattate pulite e lucide come nuove. Il prodotto intacca le vernici.



Codice Art. **C040**

€ 5,29 **€ 3,70**

Detergente sgrassante altamente attivo per la pulizia di freni e frizioni e altri particolari meccanici. Essiccazione rapida. Contenuto 500 ml.



PROMO  
12 PEZZI

Codice Art. **A1927**

€ 61,28 **€ 42,90**

12 bombolette di detergente sgrassante altamente attivo per la pulizia di freni e frizioni. Contenuto 500 ml



Codice Art. **C003**

€ 5,71 **€ 4,00**

Detergente per vetri spray, di tipo schiumoso, particolarmente indicato per i vetri delle auto. 400 ml.



Codice Art. **C143**

€ 7,00 **€ 4,90**

Igienizzante schiumogeno per impianti di aria condizionata, elimina batteri e muffe che causano cattivi odori e allergie, grazie al contenuto di speciali agenti battericidi. 400 ml con cannuccia da 60 cm.



Codice Art. **C209**

€ 5,57 **€ 3,90**

Sanificante profumato alla menta per abitacoli auto e impianti dell'aria condizionata, antibatterico, elimina i cattivi odori causati da microrganismi, animali, fumo e condensa. Fornito in bomboletta da 150 ml.





Codice Art. **C166**

€ 5,14 **€ 3,60**

Shampoo per auto concentrato.  
Flacone da 1 lt.



Codice Art. **C004**

€ 5,57 **€ 3,90**

Super adesivo cianoacrilico da 10 gr. E' dotato di spillo anti-incrostazione.



Codice Art. **C006**

€ 42,72 **€ 29,90**

Colla per supporti specchietto in confezione da 5 gr e attivatore in confezione da 4 ml. Efficace adesivo per specchietti con base in metallo da incollare al vetro.

Codice Art. **C007**

€ 28,14 **€ 19,70**

Adesivo spray multifunzione alta adesività



Codice Art. **C062**

€ 17,14 **€ 12,00**

Pasta nera forma guarnizioni spray - questa guarnizione chimica a base siliconica resiste alle alte temperature e forma una perfetta guarnizione sugli accoppiamenti dei componenti dei motori.



Codice Art. **C243**

€ 24,14 **€ 9,90**

Pasta per guarnizioni Hylomar - Questa pasta che non si indurisce e che ha un'ottima resistenza termica e chimica. Tubetto da 80gr di colore blu.

Codice Art. **C179**

€ 21,43 **€ 15,00**

Spray start avvia motori diesel e benzina. Confezione da 200 ml.



Codice Art. **C009**

€ 5,57 **€ 3,90**

Ricarica gas da 300 ml per la pistola della colla a caldo e mini saldatore.



Codice Art. **C002**

€ 9,57 **€ 6,70**

Zinco spray a freddo, con 96% di zinco puro, ideale anticorrosivo, rapida asciugatura (1520 min.) riverniciabile. colore chiaro. 400 ml.

Codice Art. **C010**

€ 14,14 **€ 9,90**

Protettivo antiruggine monocomponente antirombo in latta da 1 litro.



Codice Art. **C012**

€ 14,14 **€ 9,90**

Protettivo antiruggine antirombo spray. Bomboletta da 500 ml.



Codice Art. **C013**

€ 13,00 **€ 9,10**

Cera per scatolati spray trasparente protettivo antiruggine.



Codice Art. **C016**

€11,29 **€ 7,90**

FONDO SPRAY per vernici ad essiccazione rapida studiato sia per plastica, che lamiera.



Codice Art. **C307**

€11,43 **€ 8,00**

Deodorante per auto da 300 ml che neutralizza i cattivi odori e igienizza l'abitacolo. Profumazione: Giò.



Codice Art. **C308**

€11,43 **€ 8,00**

Deodorante per auto da 300 ml che neutralizza i cattivi odori e igienizza l'abitacolo. Profumazione: Vaniglia.



Codice Art. **C229**

€15,57 **€ 10,90**

Liquido igienizzante da 2 litri per Tornador



**5 LITRI**



Codice Art. **C230**

€28,43 **€ 19,90**

Detergente da 5 litri liquido igienizzante concentrato, formulato per essere usato con la pistola Tornador



Codice Art. **C278**

€19,29 **€ 13,50**

Tanica da 5 Lt di sapone liquido lavamani Puliman per officina e carrozzeria

**5 Litri**

Codice Art. **C181**

€28,57 **€ 20,00**

Cordolo stucco butilico per carrozzeria con diametro di 8 mm e lunghezza rotolo di 4,5 mt



Codice Art. **C218**

€22,43 **€ 15,70**

Cordolo autoadesivo sigillante butilico per carrozzeria diametro 4 mm lunghezza 9,14 mt.

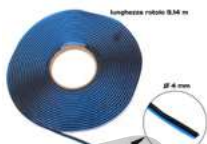

Codice Art. **C219**

€14,14 **€ 9,90**

Mastice grigio sigillante idrofugo per sigillare fori e fessure fornito in pani da 1 kg. Aderisce su quasi tutti i tipi di supporto e resta plastico nel tempo



Codice Art. **A497**

€32,14 **€ 22,50**

Tranfert bi-adesivo per il recupero loghi ed emblemi 50 x 300 mm. Confezione da 10 strisce.



€2,00 **€ 1,40**

Guanto riusabile in monofilo lavorato a maglia, con palmo rivestito in poliuretano, dorso areato, polsino elastico. Colore grigio.



Codice Art. **C122**  
Taglia 9

Codice Art. **C123**  
Taglia 10



**TEMPO DI  
ASCIUGATURA  
90 sec.**

€ 17,00

**€ 11,90**

1 conf.

Codice Art. **C025**

Cartuccia di colla poliuretana bicomponente ideale per la riparazione delle plastiche. Facile da utilizzare, asciuga velocemente, può essere carteggiata e verniciata. Fornita con due beccucci di ricambio.



€ 46,72

**€ 32,70**

Codice Art. **A480**

Pistola per cartucce colla bicomponente con robusto corpo in metallo.



€ 12,86

**€ 9,00**

1 conf.

Codice Art. **C276**

Conf. di 10 beccucci miscelatori a 22 elementi per la colla poliuretana bicomponente.

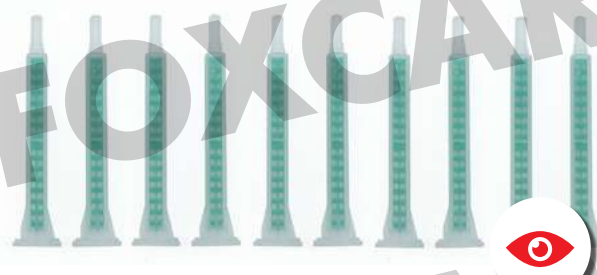

€ 14,14

**€ 9,90**

1 conf.

Codice Art. **C026**

Conf. di 10 beccucci miscelatori a 16 elementi per la colla poliuretana bicomponente.



€ 154,00

1 conf.

**€ 79,00**

Codice Art. **A1410**

Kit di colla bicomponente per la riparazione delle plastiche.

- Contiene 3 cartucce di colla bicomponente
- 1 pistola per colla manuale
- 16 beccucci miscelatori di ricambio
- 1 rete di rinforzo da 40x4 cm
- Set di 4 spatole



Codice Art. **C027**

€ 30,00 **€ 21,00**

Barattolo crema lavamani con microgranuli. Non irrita la pelle mentre pulisce a fondo lo sporco.

Conf. da 4000 ml, profumo arancio.



Codice Art. **C210**

€ 13,57 **€ 9,50**

Secchiello da 4 Kg. di pasta lavamani con microgranuli. Non irrita la pelle mentre pulisce a fondo lo sporco. Profumazione alla citronella.



Codice Art. **C099**

€ 23,86 **€ 16,70**

Sepiolite super assorbente granulare minerale con elevate caratteristiche di assorbenza nei confronti di tutti i liquidi.

CONF. DA 10 KG



**2 Litri**

Codice Art. **C277**

€ 10,71 **€ 7,50**

Tanica da 2 Lt di sapone liquido lavamani Puliman per officina e carrozzeria, tenace contro lo sporco e delicato con la pelle delle mani. Viene venduto con l'apposito dosatore. 2 litri



Codice Art. **C112**

€ 97,14 **€ 68,00**

Sacchi gialli trasparenti per immondizia super resistenti misure 90 x 120 cm spessore 80 micron, confezione non divisibile da 20 Kg. 1 CONF. CONTIENE CIRCA 120 SACCHI



Codice Art. **C091**

€ 82,86 **€ 58,00**

Sacchi neri per immondizia super resistenti per carrozzeria misure 90 x 120 cm, spessore 80 micron, conf. non divisibile da 20 Kg. 1 CONF. CONTIENE CIRCA 120 SACCHI. Prezzo al kg 2,90 €



Offerta 10 pz nel sito  
con il codice C207

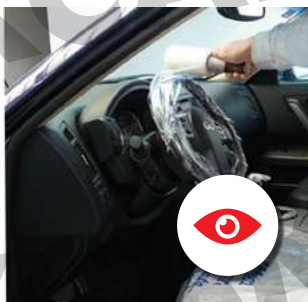

€ 5,71

**€ 4,00**

Codice Art. **C205**

Bobina coprivolanti e leva marce. Una pellicola trasparente che protegge i volanti e le leve marce da polvere e unto. Foro interno da 38 mm, altezza rotolo film estensibile 125 mm.



€ 21,07

**€ 4,80**

Codice Art. **C206**

Manico porta bobina coprivolanti e leve marce. Questo manico porta bobina va bene per bobine con foro interno da 38 mm.





€ 132,86

**€ 93,00**

1 conf.

Codice Art. **C051**

Sacchi copri sedili in bobina da 125 pezzi in Nylon. Prodotto professionale. Misura coprisedile 700 x 1680 mm.



**1 Strappo = 5 Protezioni**  
1 Coprisedile  
1 Tappetino  
1 Coprivolante  
1 Copri leva cambio  
1 Copri leva marce

Rotolo da 125 pz



€ 120,00

**€ 84,00**

1 conf.

Codice Art. **C311**

Rotolo da 125 sacchi coprisedile (con stampato la scritta "Abbiamo avuto cura della sua auto. Arrivederci e buon viaggio") + coprileva marce + copri leva freno a mano + oprivolante + tappetino.

### Piccoli

**35 x 50 cm - 250 Pz**



€ 65,72

**€ 46,00**

1 conf.

Codice Art. **C281**

Confezione 250 copri tappeti in carta di larghezza 35 cm e lunghezza 50 cm.

### Grandi

**44 x 64 cm - 200 Pz**



€ 92,72

**€ 64,90**

1 conf.

Codice Art. **C306**

Confezione di 200 copri tappeti auto in carta di larghezza 44 cm e lunghezza 64 cm. Indispensabili per la protezione degli interni delle auto dei tuoi clienti.



€ 64,29

**€ 45,00**

Codice Art. **C251**

Telo per forno con nastro autoadesivo. Altezza 2,50 mt e lunghezza 20 mt. Altezza nastro autoadesivo di 40 cm. Viene venduto in rotoli da 20 mt.



€ 74,29

**€ 69,00**

1 conf.

Codice Art. **C235**

Telo mascheratura cerchi. Vengono venduti in un rotolo da 30 strappi. Ideale per tutti i cerchi delle auto.



Codice Art. **G001**

€ 32,79 **€ 22,95**

Barretta adesiva contrappesi  
5/5 gr in ferro zincato.  
Confezioni da 100 pz.



Codice Art. **G002**

€ 32,79 **€ 22,95**

Barretta adesiva contrappesi  
5/10 gr in ferro zincato.  
Confezioni da 100 pz.



Codice Art. **G063**

€ 49,86 **€ 24,90**

Barretta adesiva contrappesi  
plastificati 5/5 Gr in ferro  
zincato. Conf. da 100  
barrette

**PLASTIFICATI**



Codice Art. **G064**

€ 35,57 **€ 24,90**

Barretta adesiva contrappesi  
plastificati 5/10 gr in ferro  
zincato. Conf. da 100  
barrette

**PLASTIFICATI**



Contrappesi universali  
in zinco per cerchi in  
lega non plastificati.  
Confezione da 100 pz

**PER CERCHI IN LEGA**



Contrappesi universali  
in zinco per cerchi in  
acciaio non plastificati.  
Confezione da 100 pz

**PER CERCHI IN FERRO**



Codice Art.      Dimensioni      Quantità      Prezzo conf.

**G003**      5 grammi      1      **€ 19,00**

**G004**      10 grammi      1      **€ 21,00**

**G005**      15 grammi      1      **€ 25,00**

**G006**      20 grammi      1      **€ 28,00**

**G007**      25 grammi      1      **€ 32,00**

**G008**      30 grammi      1      **€ 38,00**

**G009**      35 grammi      1      **€ 24,00**

**G010**      40 grammi      1      **€ 25,00**

Codice Art.      Dimensioni      Quantità      Prezzo conf.

**G015**      5 grammi      1      **€ 19,00**

**G016**      10 grammi      1      **€ 22,00**

**G017**      15 grammi      1      **€ 25,00**

**G018**      20 grammi      1      **€ 28,00**

**G019**      25 grammi      1      **€ 31,00**

**G020**      30 grammi      1      **€ 35,00**

**G021**      35 grammi      1      **€ 22,00**

**G022**      40 grammi      1      **€ 25,00**

CONF. DA 25 PZ



Codice Art. **G044**

€ 19,29 **€ 13,50**

Valvola per pneumatici tubeless corta di 33 mm e lunghezza utile fuori cerchio di 25 mm.

CONF. DA 100 PZ



Codice Art. **G035**

€ 32,79 **€ 22,00**

Valvola in gomma per pneumatici tubeless. Lunghezza 42,50 mm

CONF. DA 100 PZ



Codice Art. **G036**

€ 35,72 **€ 25,00**

Valvola in gomma per pneumatici tubeless. Lunghezza 50 mm

CONF. DA 10 PZ



Codice Art. **G046**

€ 32,86 **€ 23,00**

Prolunga valvole ruota a 45 tubless. Conf. da 10 pz.



Codice Art. **G073**

€ 2,86 **€ 2,00**

Valvola in gomma snap-in con vite per Italsensor TPMS da 60 mm.

CONF. DA 100 PZ



Codice Art. **G054**

€ 8,57 **€ 6,00**

Tappino per valvole pneumatici in plastica di colore nero. Conf. da 100 pz



Codice Art. **A978**

€ 20,00 **€ 14,00**

Attrezzo monta valvole in metallo con protezione in gomma di lunghezza totale di 310 mm.



Codice Art. **A977**

€ 9,86 **€ 6,90**

Attrezzo monta valvole in plastica con svita meccanismo sulla parte posteriore.



Codice Art. **A1949**

€ 14,29 **€ 10,00**

Tampone in gomma rotondo per ponti sollevatori di Ø esterno 140 mm, spessore 27 mm, Ø centraggio 54 mm con 3 pioli. Per ponti OMCN.



Codice Art. **A1950**

€ 14,29 **€ 10,00**

Tampone in gomma rotondo per ponti sollevatori di Ø esterno 147 mm, spessore 27 mm, Ø interno 135 mm con 3 pioli. Per ponte RAV.

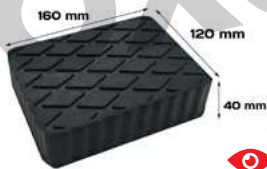

Codice Art. **A1937**

€ 14,29 **€ 10,00**

Tampone in gomma rettangolare di ricambio per ponti sollevatori di misura 160 x 120 x 40 mm.

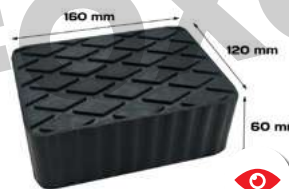

Codice Art. **A1938**

€ 14,29 **€ 10,00**

Tampone in gomma rettangolare di colore nero per ponti sollevatori di misura 160 x 120 x 60 mm

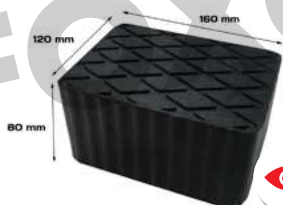

Codice Art. **A1939**

€ 17,14 **€ 12,00**

Tampone in gomma rettangolare di ricambio per ponti sollevatori di misura 160 x 120 x 80 mm.



Codice Art. **A1940**

€ 24,14 **€ 16,90**

Tampone in gomma rettangolare di colore nero per ponti sollevatori di misura 160 x 120 x 120 mm.



Codice Art. **G053**

€27,14 **€ 19,00**

Pasta grasso lubrificante per il montaggio dei pneumatici. Confezione da 5 Kg.



Codice Art. **G034**

€19,86 **€ 13,90**

Adesivo vulcanizzante per rappezi e funghetti riparazione pneumatici. Conf. 250 cc con pennellino.



CONF. 50 PZ



Codice Art. **G047**

€18,14 **€ 12,70**

Conf. 50 stringhe auto-vulcanizzanti ripara pneumatici di alta qualità. Lunghezza di 10 cm.



CONF. 20 PZ



Codice Art. **G057**

€31,29 **€ 21,90**

Funghetti per riparazione pneumatici radiali. Gambo da 6 mm. Confezione da 20 pezzi



CONF. DA 30 PZ



Codice Art. **G058**

€28,43 **€ 19,90**

Rappezi universali riparazione pneumatici. Ø 45 mm. Conf. da 30 pz.



PLASTIFICATI

Codice Art. **G072**

€41,29 **€ 28,90**

Contrappesi adesivi plastificati 5/5 gr in ferro zincato nero. Conf. da 100 barrette.



CONF. DA 10 PZ



Codice Art. **G075**

€41,43 **€ 27,00**

Funghetti riparazione pneumatici radiali, gambo Ø 4,5 mm



Codice Art. **G040**

€28,43 **€ 19,90**

Pasta sapone nera per montaggio pneumatici. Confezione da 5 Kg.



Codice Art. **G031**

€18,14 **€ 12,70**

Liquido sgrassante irruvidente per montaggio contrappesi adesivi. Barattolo da 1 lt.



CONF. 40gr



Codice Art. **G067**

€10,57 **€ 7,40**

Pasta montaggio stringhe riparazione pneumatici da 40 gr



Codice Art. **G039**

€10,71 **€ 7,50**

Gessi in cera per gommisti di lunghezza 10 cm e Ø 13,5 mm. Confezione da 5 pezzi.



PLASTIFICATI

Codice Art. **G056**

€60,00 **€ 38,90**

Contrappesi adesivi plastificati 10/10 gr in ferro zincato. Conf. da 50 barrette.



CONF. DA 10 PZ



Codice Art. **G074**

€41,43 **€ 27,00**

Funghetti riparazione pneumatici radiali, gambo Ø 3 mm



Codice Art. **G076**

€24,14 **€ 16,90**

Tampone in gomma rettangolare di colore nero per ponti sollevatori di misura 160 x 120 x 120 mm.





€14,14

€ 9,90

1 conf.

Codice Art. **G068**

Kit per la riparazione forature dei pneumatici con strisce ad inserimento completo di aghi per l'allargamento del foro e il passaggio delle stringhe.

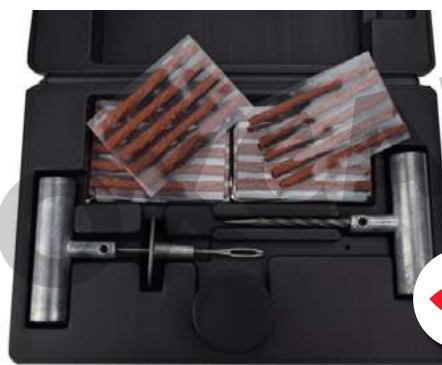

€51,57

€ 36,90

1 conf.

Codice Art. **A2005**

Kit per la riparazione delle forature dei pneumatici e delle gomme con strisce ad inserimento.



€108,14

€ 55,00

1 conf.

Codice Art. **C180**

Sacchi porta gomme 100 x 70 x 26 cm. Confezione da 100 pezzi.

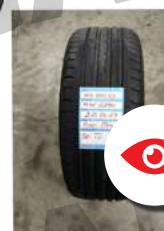

€28,43

€ 19,90

1 conf.

Codice Art. **A1875**

Etichette autoadesive utili per l'identificazione delle gomme durante il cambio stagionale dei pneumatici. Confezione da 100 pezzi con incluso un pennarello indelebile



€12,86

€ 9,00

Codice Art. **A1964**

Pennello in pura setola da utilizzare con la pasta nera per il montaggio dei pneumatici e delle gomme in officina. Lunghezza totale 28 cm.



€8,14

€ 5,70

Codice Art. **A2081**

Pennello da utilizzare con la pasta nera per il montaggio dei pneumatici e delle gomme in officina. Lunghezza totale 30 cm.



€150,00

**€ 105,00**

Codice Art. **A2306**

Estrattore per tirabolli, utilizzabile con tutti i tipi di ventose in commercio. Le sue dimensioni sono state realizzate per avere il massimo della praticità nell'utilizzo.



€187,53

**€ 127,00**

1 conf.

Codice Art. **A2621**

Offerta 3 ventose multigancio + testina multigancio + 1 Kg colla rossa



€1022,00

**€ 659,00**

Codice Art. **A1350**

SUPER KIT ATTREZZATURA GRANDINE completo con ventose grandine, pinza, e strattore a battitoio, ventose, colla e pistola per colla o caldo, martelli e bollini.

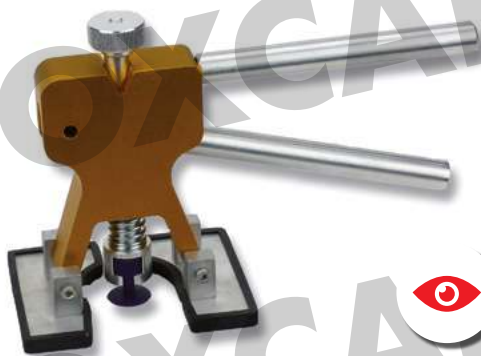

€ 67,14

**€ 47,00**

Codice Art. **A2358**

Pinza tira ventose per grandine. Regolazione dell'altezza ventosa per regolare il tiraggio in base al bisogno. Soffici tamponi in gomma orientabili. Non rovinano la vernice.



€ 261,38

**€ 179,70**

Codice Art. **A1353**

Kit per eliminare le ammaccature da grandine composto da 16 super ventose in plastica, 20 stick di colla ad alto potenziale di incollaggio, pratico estrattore a battitoio, punzone in materia plastica.



Codice Art. **A1841**

€ 22,73 **€ 15,00**

Confezione da 1 Kg di stick di colla a caldo color nero, ideale per le ventose da grandine

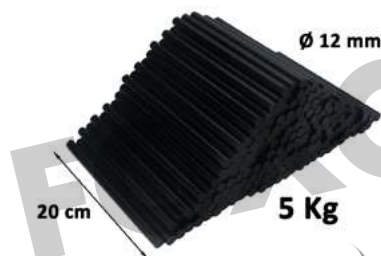

Codice Art. **A1842**

€ 113,65 **€ 68,00**

Confezione da 5 Kg di stick di colla a caldo color nero, ideale per le ventose da grandine.

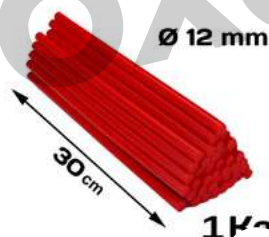

Codice Art. **A1893**

€ 27,38 **€ 18,00**

Confezione da 1 Kg di colla a caldo rossa per levaboli ad alto incollaggio. Ideale per il periodo invernale.

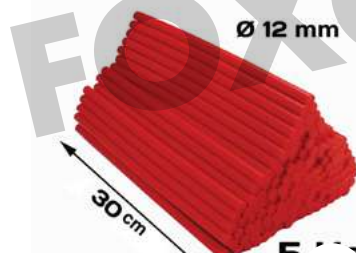

Codice Art. **A1373**

€ 136,90 **€ 82,00**

Confezione di 5 Kg di colla a caldo rossa per tiraboli ad alto potere di incollaggio. Comprende circa 155 stick lunghi 300 mm con un diametro di 12 mm.

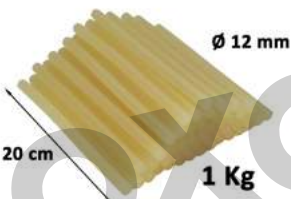

Codice Art. **A1843**

€ 22,73 **€ 15,00**

Confezione da 1 Kg di stick di colla a caldo color miele, ideale per essere utilizzata con le ventose da grandine. Indicata prevalentemente per il periodo estivo.

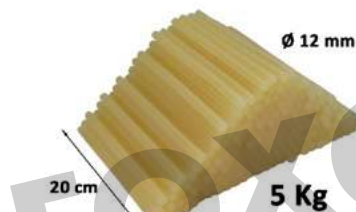

Codice Art. **A1844**

€ 113,65 **€ 68,00**

Confezione da 5 Kg di stick di colla a caldo color miele, ideale per essere utilizzata con le ventose da grandine. Indicata prevalentemente per il periodo estivo.



€ 59,57

**€ 41,70**

Codice Art. **A507**

Nuova pistola per colla a caldo 80 watts, estrusione 700 gr/ora funzionamento a 220 volts



€ 21,71

**€ 15,20**

Codice Art. **C031**

Spray per rimuovere la colla a caldo dalla carrozzeria dopo aver utilizzato le ventose. Ideale anche per eliminare macchie di resina, catrame e altri collanti. Barattolo da 1 Lt con spruzzino.

CONF. DA 5 PZ

Codice Art. **A1620**



€17,14 € **12,00**

Ventose rotonde bombate dimensione Ø 11 mm. Confezione da 5 pezzi.

CONF. DA 5 PZ

Codice Art. **A1621**



€17,14 € **12,00**

Ventose rotonde bombate dimensione Ø 16 mm. Confezione da 5 pezzi.

CONF. DA 5 PZ

Codice Art. **A1622**



€17,14 € **12,00**

Ventose rotonde bombate dimensione Ø 21 mm. Confezione da 5 pezzi.

CONF. DA 5 PZ

Codice Art. **A1623**



€17,14 € **12,00**

Ventose rotonde bombate dimensione Ø 26 mm. Confezione da 5 pezzi.

CONF. DA 5 PZ

Codice Art. **A1624**



€17,14 € **12,00**

Ventose rotonde bombate dimensione Ø 32 mm. Confezione da 5 pezzi.

CONF. DA 5 PZ

Codice Art. **A1629**



€17,14 € **12,00**

Kit ventose rotonde bombate Ø11, Ø16, Ø21, Ø26, e Ø32 mm Confezione da 5 pezzi.

CONF. DA 5 PZ

Codice Art. **A169**



€20,00 € **14,00**

Ventose ovali per bolle grandine. Dimensione 33 x 46 mm. Colore giallo, tipo rigido. Confezione da 5 pezzi.

CONF. DA 5 PZ

Codice Art. **A195**



€20,71 € **13,70**

Ventose rotonde per bolle grandine. Dimensione Ø 40 mm. Colore giallo, tipo rigido. Confezione da 5 pezzi.

CONF. DA 5 PZ

Codice Art. **A170**



€19,57 € **14,00**

Ventose ovali per bolle grandine. Dimensione 33 x 46 mm. Colore viola, tipo morbido. Confezione da 5 pezzi.

CONF. DA 5 PZ

Codice Art. **A196**



€19,57 € **13,70**

Ventose rotonde per bolle grandine. Dimensione Ø 40 mm. Colore viola, tipo morbido. Confezione da 5 pezzi.

CONF. DA 5 PZ

Codice Art. **A2314**



€29,29 € **20,50**

Ventosa ovale rossa. Lungh: 34mm - Largh: 13 mm - Altezz: 23 mm. Confezione 5 pezzi

CONF. DA 5 PZ

Codice Art. **A2551**



€22,43 € **15,70**

Ventose in plastica di colore arancione con forma rotonda. Ø di 5 mm. Confezione da 5 pz.

CONF. DA 5 PZ

Codice Art. **A2552**



€22,43 € **15,70**

Ventose in plastica di colore arancione con forma rotonda. Ø di 7 mm. Confezione da 5 pz.

CONF. DA 5 PZ

Codice Art. **A2553**



€22,43 € **15,70**

Ventose in plastica di colore arancione con forma rotonda. Ø di 9 mm. Confezione da 5 pz.

CONF. DA 5 PZ

Codice Art. **A2554**



€22,43 € **15,70**

Ventose in plastica di colore arancione con forma rotonda. Ø di 10 mm. Confezione da 5 pz.

CONF. DA 5 PZ

Codice Art. **A2316**



€22,43 € **15,70**

Ventose in plastica di forma triangolare con misura 30x30x30 mm per l'eliminazione dei bolli grandine. Conf da 5 pz.

CONF. DA 5 PZ

Codice Art. **A2318**



€31,43 € **22,00**

Ventosa rettangolare per levabolli 50x23 mm

CONF. DA 5 PZ

Codice Art. **A2319**



€31,43 € **22,00**

Ventosa rettangolare blu per levabolli 65x26 mm

CONF. DA 5 PZ

Codice Art. **A214**



€11,43 € **8,00**

La più comune ventosa per la grandine. Ø di 16 mm. Confezione da 5 pz.

CONF. DA 5 PZ

Codice Art. **A215**



€14,29 € **10,00**

Ventosa per grandire color rosso. Ø di 21 mm. Confezione da 5 pz.

CONF. DA 5 PZ

Codice Art. **A216**



€15,71 € **11,00**

Ventosa per grandire color rosso. Ø di 26 mm. Confezione da 5 pz.



## SUPER VENTOSE AMERICANE



Codice Art. **A981**

€ 7,14 **€ 5,00**

SUPER VENTOSA a forma ovale bombata, Dimensioni 28x50 mm.



Codice Art. **A983**

€ 7,14 **€ 5,00**

SUPER VENTOSA a forma rettangolare piana 12,5 x 25 mm.



Codice Art. **A985**

€ 7,14 **€ 5,00**

SUPER VENTOSA a forma TONDA piana Ø 26,5 mm.



Codice Art. **A982**

€ 7,14 **€ 5,00**

SUPER VENTOSA a forma ovale piana. Dimensioni 28x50 mm.



Codice Art. **A984**

€ 7,14 **€ 5,00**

SUPER VENTOSA a forma rettangolare piana 12,5 x 37,5 mm.



Codice Art. **A986**

€ 7,14 **€ 5,00**

SUPER VENTOSA a forma TONDA piana Ø 31,5 mm.



€ 37,00

**€ 25,90**

1 conf.

Codice Art. **A980**

Kit formato da 6 ventose con forme ovali, tonde e rettangolari, con dimensioni diverse. Realizzate con forma e materiale speciale, hanno una forza di trazione elevatissima, e grado di rottura quasi nullo.



€ 32,72

**€ 22,90**

1 conf.

Codice Art. **A1112**

Kit 5 ventose Atlas per grandine, bolli, gibolli, ammaccature in genere, con forme ovali piane e bombate, dimensioni diverse ed ad angolo chiuso speciale per gli angoli.



## SUPER VENTOSE AMERICANE

CONF. DA 5 PZ



Codice Art. **A520**

€19,90 **€ 19,90**

Ventosa a fungo ad alta adesivita' e resistenza. ø testa 12 mm.

CONF. DA 5 PZ



Codice Art. **A522**

€27,00 **€ 20,90**

Ventosa a fungo ad alta adesivita' e resistenza. ø testa 22 mm.

CONF. DA 5 PZ



Codice Art. **A524**

€31,29 **€ 23,90**

Ventosa a fungo ad alta adesivita' e resistenza. ø testa 32 mm.

CONF. DA 5 PZ



Codice Art. **A1884**

€18,57 **€ 13,00**

Ventosa con forma rettangolare con angoli incurvati di misura 46 x 16 mm

CONF. DA 5 PZ



Codice Art. **A521**

€25,57 **€ 19,90**

Ventosa a fungo ad alta adesivita' e resistenza. ø testa 15 mm

CONF. DA 5 PZ



Codice Art. **A523**

€31,29 **€ 22,90**

Ventosa a fungo ad alta adesivita' e resistenza. ø testa 27 mm.

CONF. DA 5 PZ



Codice Art. **A1882**

€18,57 **€ 13,00**

Ventosa con forma tonda e piatta con diametro di 21 mm

CONF. DA 5 PZ



Codice Art. **A1885**

€18,57 **€ 13,00**

Ventosa con forma rotonda bombata con diametro di 19 mm



€27,00

**€ 18,90**

1 conf.

Codice Art. **A525**

Kit prova 5 ventose a fungo ad alta adesivita' e resistenza.



€18,57

**€ 13,00**

1 conf.

Codice Art. **A2558**

Il kit è composto da 4 ventose di diverse misure (5mm, 7 mm, 9 mm, 10 mm), per eliminare le ammaccature causate dalla grandine.



Codice Art. **A2307**

€ 22,43 **€ 15,70**

Ventose in plastica con  
forma rotonda e con Ø di 10  
mm. Conf da 5 pz.



Codice Art. **A2308**

€ 22,43 **€ 15,70**

Ventose in plastica con  
forma rotonda e con Ø di 13  
mm. Conf da 5 pz.



Codice Art. **A2309**

€ 22,43 **€ 15,70**

Ventose in plastica con  
forma rotonda e con Ø di 16  
mm. Conf da 5 pz.



Codice Art. **A2310**

€ 22,43 **€ 22,90**

Ventose in plastica con  
forma rotonda e con Ø di 18  
mm.. Conf da 5 pz.



Codice Art. **A2311**

€ 22,43 **€ 15,70**

Ventose in plastica con  
forma quadrata e misura  
12x12. Conf da 5 pz



Codice Art. **A2312**

€ 22,43 **€ 15,70**

Ventose in plastica con  
forma quadrata e misura  
15x15. Conf da 5 pz



Codice Art. **A2313**

€ 22,43 **€ 15,70**

Ventose in plastica con  
forma quadrata e misura  
21x21. Conf da 5 pz



Codice Art. **A2315**

€ 22,43 **€ 15,70**

Ventose in plastica di forma  
triangolare con misura  
23x23x23 mm. Conf da 5 pz.



€ 17,86  
**€ 12,50**

1 conf.

Codice Art. **A2408**

Kit di prova formato da 4 ventose arancioni rotonde con diametri diversi.



€ 21,43  
**€ 15,00**

1 conf.

Codice Art. **A2407**

Kit prova 5 ventose tringolari e quadrate di diametri diversi.



**INSERTO MAGNETICO**

€ 26,00

**€ 18,20**

Codice Art. **A350**

Bulino magnetico in Krystal di 100 mm Ø 12 mm e punta tonda.



€ 16,71

**€ 11,70**

Codice Art. **A1317**

Bulino in teflon per tirabolli. Lunghezza: 190 mm Diametro: 21 mm con punta tonda



Codice Art. **A2492**

€ 127,14 **€ 89,00**

Martello per tirabolli in alluminio con manico antiscivolo. Lunghezza: 23,5 cm  
Peso: 60 gr  
Diametro punta fissa: 6 mm

Codice Art. **A2323**

€ 98,57 **€ 69,00**

Martello in acciaio per tirabolli con forma quadrata bombata. Manico di 365 mm. Lunghezza: 36,5 cm

Codice Art. **A2502**

€ 135,57 **€ 94,90**

Martello per tirabolli manico in legno e testa in acciaio Inox con puntale in teflon e punta bombata. Lunghezza: 54,5 cm  
Peso: 182 gr



€ 249,00

**€ 177,00**

1 conf.

Codice Art. **A1780**

Kit professionale per tirabolli per il ripristino dei danni causati dalla grandine completo di ventose e estrattore.



€ 102,20

**€ 69,00**

1 conf.

Codice Art. **K307**

Set composto da 16 ventose di varie misure e forme + 3 tipi di colla a caldo.

CLICCA SULL'OCCHIETTO PER  
ANDARE ALLA PAGINA DEDICATA

**FOXCAR**  
FORNITURE PER OFFICINE E CARROZZERIE IN 24 ORE



  
Prodotto di alta  
qualità



CONSEGNA GRATUITA  
PER QUESTO PRODOTTO

€ 365,72

€ 230,00

Codice Art.  
**A2556**

Il kit è composto da 4 leve a testa piatta e tonda con angolo a 45° per ripristinare i bolli causati dalla grandine. Il kit contiene le seguenti leve:

- Leva lunghezza 30 cm, angolo 45° a DX
- Leva lunghezza 30 cm, angolo 45° a SX
- Leva lunghezza 60 cm, angolo 45° a DX
- Leva lunghezza 60 cm, angolo 45° a SX



  
Prodotto di alta  
qualità



CONSEGNA GRATUITA  
PER QUESTO PRODOTTO

€ 382,86

€ 240,00

Codice Art.  
**A2557**

Il kit è composto da 4 leve a testa piatta e tonda con angolo a 45° per ripristinare i bolli causati dalla grandine. Il kit contiene le seguenti leve:

- Leva lunghezza 30 cm, angolo 45° a DX
- Leva lunghezza 30 cm, angolo 45° a SX
- Leva lunghezza 60 cm, angolo 45° a DX
- Leva lunghezza 60 cm, angolo 45° a SX



CONSEGNA GRATUITA  
PER QUESTO PRODOTTO

€ 510,00

€ 357,00

Codice Art.  
**A2035**

Kit di 3 leve in acciaio a coda di balena da 250, 505 e 765 mm. Larghezza punta di 30 mm. Prodotto di alta qualità. Made in USA.

  
Prodotto di alta  
qualità



CONSEGNA GRATUITA  
PER QUESTO PRODOTTO

€ 567,15

€ 397,00

Codice Art.  
**A2036**

Kit di 4 leve in acciaio a coda di balena da 200, 400, 610 e 820 mm. Larghezza punta di 17 mm. Prodotto di alta qualità. Made in USA.

  
Prodotto di alta  
qualità



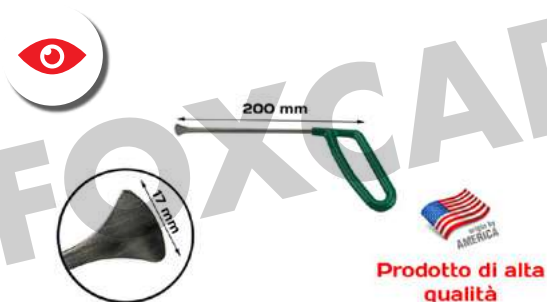

€150,00

**€ 105,00**

Codice Art. **A2375**

Leva in acciaio a coda di balena di lunghezza di 200 mm. Larghezza punta di 17 mm. Prodotto di alta qualità. Made in U.S.A.

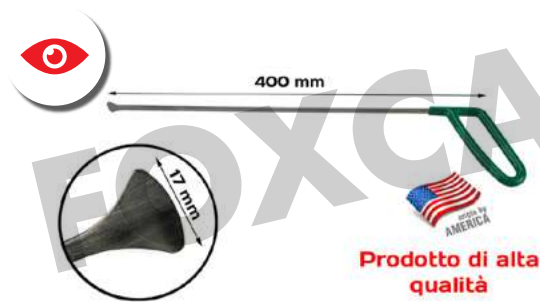

€150,00

**€ 105,00**

Codice Art. **A2376**

Leva in acciaio a coda di balena di lunghezza di 400 mm. Larghezza punta di 17 mm. Prodotto di alta qualità. Made in U.S.A.



€157,14

**€ 110,00**

Codice Art. **A2377**

Leva in acciaio a coda di balena di lunghezza di 610 mm. Larghezza punta di 17 mm. Prodotto di alta qualità. Made in U.S.A.



€164,29

**€ 115,00**

Codice Art. **A2378**

Leva in acciaio a coda di balena di lunghezza di 820 mm. Larghezza punta di 17 mm. Prodotto di alta qualità. Made in U.S.A.

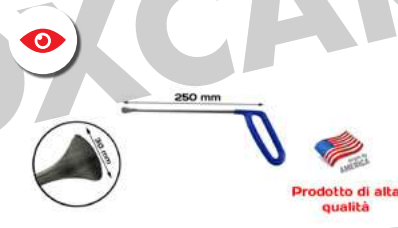

€164,29

**€ 115,00**

Codice Art. **A2397**

Leva in acciaio a coda di balena di lunghezza di 250 mm. Larghezza punta di 30 mm. Prodotto di alta qualità. Made in U.S.A.

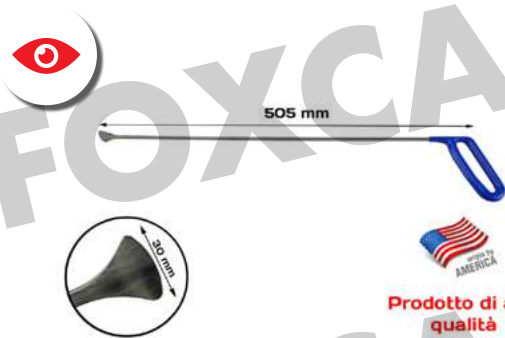

€185,72

**€ 130,00**

Codice Art. **A2398**

Leva in acciaio a coda di balena di lunghezza di 505 mm. Larghezza punta di 30 mm. Prodotto di alta qualità. Made in U.S.A.



€228,57

**€ 160,00**

Codice Art. **A2399**

Leva in acciaio a coda di balena di lunghezza di 765 mm. Larghezza punta di 30 mm. Prodotto di alta qualità. Made in U.S.A.



Prodotto di alta qualità

€ 55,72

**€ 39,00**

Codice Art. **A2600**

Leva grandine testa piatta tonda lunghezza 20 cm con angolo 45° a SX. Manici rivestiti.



Prodotto di alta qualità

€ 55,72

**€ 39,00**

Codice Art. **A2601**

Leva grandine testa piatta tonda lunghezza 20 cm con angolo 45° a DX. Manici rivestiti.



Prodotto di alta qualità

€ 84,29

**€ 59,00**

Codice Art. **A2494**

Leva per ripristino grandine con testa piatta tonda, diametro 8 mm lunghezza 30 cm con angolo 45° a SX. Manici rivestiti.

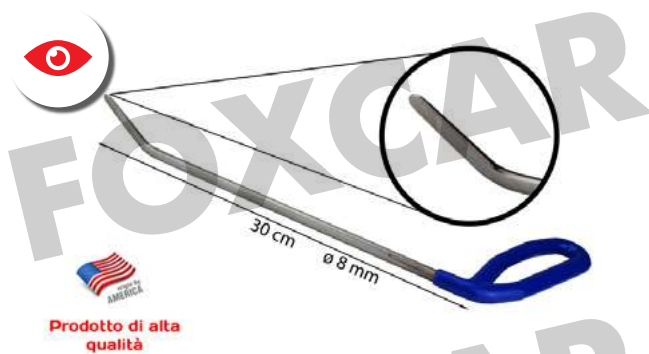

Prodotto di alta qualità

€ 84,29

**€ 59,00**

Codice Art. **A2493**

Leva per ripristino grandine con testa piatta tonda, diametro 8 mm lunghezza 30 cm con angolo 45° a DX. Manici rivestiti.



Prodotto di alta qualità

€ 98,57

**€ 69,00**

Codice Art. **A2496**

Leva per ripristino grandine con testa piatta tonda, diametro 8 mm lunghezza 60 cm con angolo 45° a SX. Manici rivestiti.



Prodotto di alta qualità

€ 98,57

**€ 69,00**

Codice Art. **A2495**

Leva per ripristino grandine con testa piatta tonda, diametro 8 mm lunghezza 60 cm con angolo 45° a DX. Manici rivestiti.

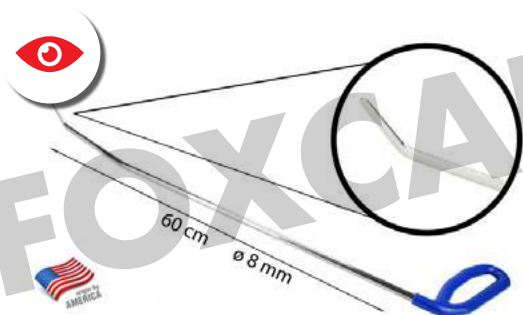

Prodotto di alta qualità

€ 107,14

**€ 75,00**

Codice Art. **A2500**

Leva per ripristino grandine con testa piatta tonda, diametro 8 mm lunghezza 60 cm con angolo 45° a SX. Manici rivestiti.



Prodotto di alta qualità

€ 107,14

**€ 75,00**

Codice Art. **A2499**

Leva per ripristino grandine con testa piatta tonda, diametro 8 mm lunghezza 60 cm con angolo 45° a DX. Manici rivestiti.

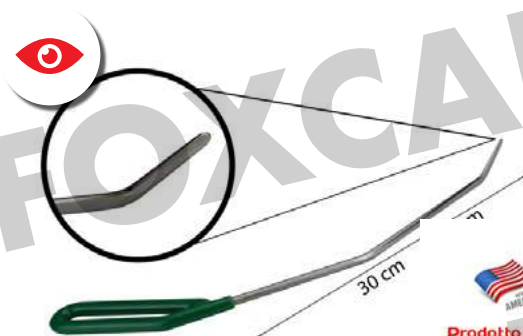

Prodotto di alta qualità

€ 84,29

**€ 59,00**

Codice Art. **A2497**

Leva per ripristino grandine con testa piatta tonda, diametro 8 mm lunghezza 30 cm con angolo 45° a SX. Manici rivestiti

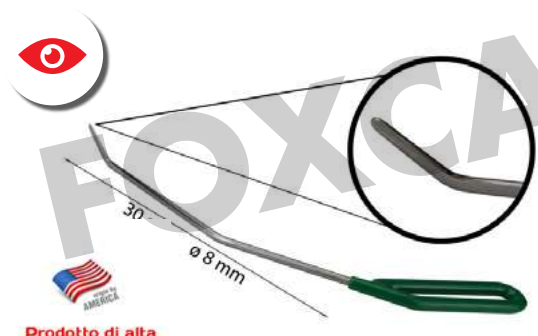

Prodotto di alta qualità

€ 84,29

**€ 59,00**

Codice Art. **A2498**

Leva per ripristino grandine con testa piatta tonda, diametro 8 mm lunghezza 30 cm con angolo 45° a DX. Manici rivestiti.

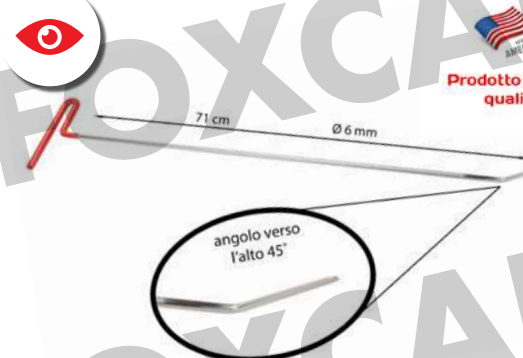

Prodotto di alta qualità

€ 70,00

**€ 49,00**

Codice Art. **A2516**

Leva per ripristino grandine a testa piatta con angolo di 45° rivolto verso l'alto. Diametro 6 mm lunghezza 71 cm. Manici rivestiti.

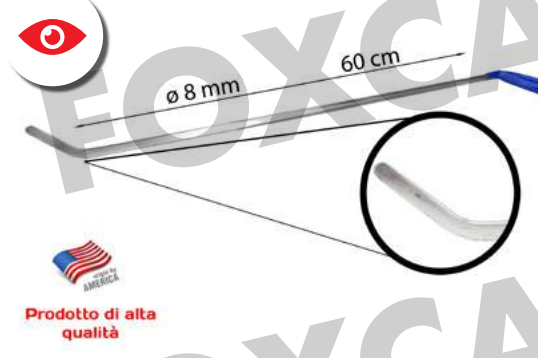

Prodotto di alta qualità

€ 98,57

**€ 69,00**

Codice Art. **A2496**

Leva per ripristino grandine con testa piatta tonda, diametro 8 mm lunghezza 60 cm con angolo 45° a SX. Manici rivestiti.



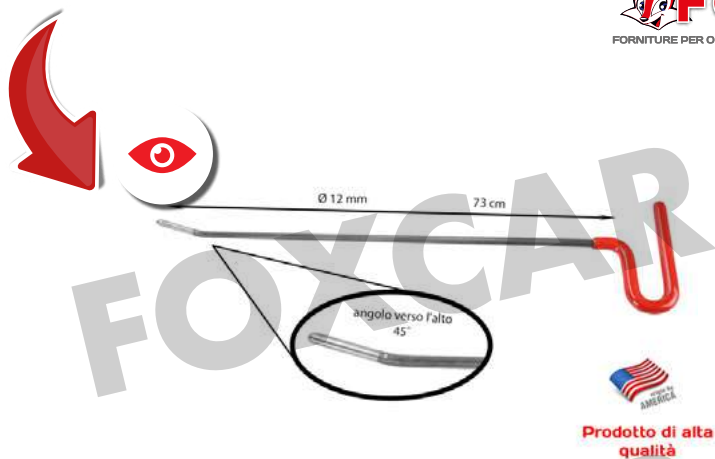

€ 98,57

**€ 69,00**

Codice Art. **A2517**

Leva per ripristino grandine a testa arrotondata con angolo di 45° rivolto verso l'alto. Diametro 12 mm lunghezza 73 cm. Manici rivestiti.



€ 198,57

**€ 139,00**

Codice Art. **A2518**

Leva per ripristino grandine con testa a punta arrotondata con angolo di 45° rivolto verso l'alto. Diametro 16 mm lunghezza 132 cm, ideale per la raddrizzatura dei tetti. Manici rivestiti.



€ 98,57

**€ 69,00**

Codice Art. **A2515**

Leva per ripristino grandine con testa ricurva piatta, diametro 8 mm lunghezza 46 cm. Questa leva è ideale per raddrizzare porte e passaruota. Manici rivestiti.



€ 800,00

**€ 499,00**

Codice Art. **A2559**

Asta componibile in carbonio per tirabolli e levabolli. Ideale per eliminare le ammaccature da grandine sui tetti e sui furgoni. Lunghezza tot. asta, 2,5 mt. completa di accessori.



€ 141,93

**€ 99,00**

Codice Art. **A2489**

Supporto per leve grandine da porta e portelloni. Tramite le due fasce e i fermi in teflon è possibile avere un punto d'appoggio per le leve da grandine.



€ 31,29

**€ 21,90**

Codice Art. **A2441**

Pratico supporto indispensabile per lavorare sui tetti con le leve. Va agganciato alla porta e fornisce così un valido punto d'appoggio. Non rovina le guarnizioni e la vernice.



€ 692,86

**€ 485,00**

Codice Art. **A2370**

Lampada professionale per tirabolli con 3 LED. Dotata di 3 interruttori indipendenti con un braccio snodabile e posto alla fine una ventosa a pompa. BATTERIA NON INCLUSA



€ 1067,15

**€ 747,00**

Codice Art. **A2301**

Speciale lampada professionale per tirabolli alimentata a 12 volt e con 3 LED. Plafoniera 910 mm x 190 mm x 60 mm



€ 91,29

**€ 63,90**

Codice Art. **A2438**

Pannello di riscontro di colore bianco per evidenziare le botte da grandine. Dimensioni 260 x 180 mm

Ø 800 mm



€ 94,14

**€ 65,90**

Codice Art. **A2294**

Telo specchio per la rilevazione delle botte da grandine. Dimensioni telo: 800 mm



€ 241,43

**€ 169,00**

Codice Art. **A2360**

Piattaforma di sicurezza in alluminio con profilo antiscivolo. Lunghezza totale 1260x380 mm e altezza di 500 mm. Portata massima di 150 Kg.



€ 37,00

**€ 25,90**

Codice Art. **A1894**

Pannello di protezione antistriscio per vetri in materiale plastico. Misure: 49 x 30 cm.



angoli ad  
altissimo  
effetto  
tagliente

€ 39,00

**€ 27,30**

1 conf.

Codice Art. **A1427**

Filo a sezione triangolare per il taglio del sigillante. Incolla i vetri alla carrozzeria delle auto.  
Rotolo da 50 mt.



angoli ad  
altissimo  
effetto  
tagliente

€ 23,14

**€ 22,50**

1 conf.

Codice Art. **A380**

Filo a forma triangolare ad altissimo effetto tagliente. Questo nuovo tipo di profilo permette di presentare in qualsiasi posizione un angolo tagliente al sigillante. Rotolo da 25 m.



€ 16,43

**€ 11,50**

1 conf.

Codice Art. **A006**

Bobina da 22 mt. di filo da taglio a sezione intrecciata Ø 0,7 mm.



€ 20,00

**€ 14,00**

1 conf.

Codice Art. **A007**

Bobina da 22 mt. di filo da taglio a sezione intrecciata Ø 0,8 mm. Marca EQUALIZER.



€ 12,43

**€ 15,70**

1 conf.

Codice Art. **A008**

Bobina da 22 mt di filo da taglio a sezione quadrata  $\square$  0,6 mm. Marca Equalizer



€ 38,43

**€ 26,90**

1 conf.

Codice Art. **A753**

Coppia maniglie per filo da taglio, molto comode grazie al sistema di bloccaggio del filo.



€ 112,43

**€ 78,70**

1 conf.

Codice Art. **A764**

Ventose, ideali per adattarsi ai vetri bombati, grazie alle testine snodabili di circa 30°, hanno una forza di adesione al vetro di 45 Kg per singola ventosa a 2 teste.



Codice Art. €17,00  
**A009 € 22,90**

Guidafilo flessibile con impugnatura a "T". Marca EQUALIZER.



Codice Art. €17,00  
**A783 € 56,00**

Kit per la sostituzione dei vetri auto, composto da attrezzo passafilo, maniglie per filo, rotolo filo intrecciato per togliere i vetri parabrezza e lunotto.



€ 81,29

**€ 56,90**

Codice Art. **A300**

Pellicola adesiva per la protezione delle porte sostituite o riparate. Fornita in rotolo da 10 mt con altezza 60 cm.



€ 40,00

**€ 28,00**

Codice Art. **A458**

Speciale pellicola autoadesiva trasparente, può essere usata per coprire la superficie del vetro quando è rotto e non è possibile ripristinarlo subito, o nei pannelli porta in sostituzione dell'originale. Rotoli da 10 mt x 60 cm.



Codice Art. € 31,71

**A012 € 22,20**

Coltello manuale per taglio sigillante vetri e lunotti con impugnatura tirante flessibile. E' completo di una lama da 25 mm.



Codice Art.	Dimensioni	Quantità	Prezzo unit.
<b>A013</b>	Lama per coltello manuale, stampata a freddo, con particolare affilatura. TAGLIO 19 mm.	1	<b>€ 7,00</b>
<b>A014</b>	Lama per coltello manuale, stampata a freddo, con particolare affilatura. TAGLIO 25 mm.	1	<b>€ 7,50</b>
<b>A015</b>	Lama per coltello manuale, stampata a freddo, con particolare affilatura. TAGLIO 38 mm.	1	<b>€ 10,00</b>

CONF. DA 50 PZ



Codice Art. **A2503**

€19,86 **€ 13,90**

Lame di ricambio in plastica per raschietti tipo A020 e A222. Largh. 40 mm. Confezione da 50

Codice Art. **A020**

€17,14 **€ 14,70**

Raschietto con lame intercambiabili, ideale per rimuovere collanti, etichette e sigillante dai vetri.

Codice Art. **A023**

€5,71 **€ 4,00**

Lame per cutter Dimensioni lama 85 x 18 mm. CONFEZIONE DA 10 PEZZI

Codice Art. **A256**

€51,29 **€ 35,90**

Praticissimo cutter extra lungo, utile nella sostituzione dei parabrezza. Usa le lame art. A023

CONF. DA 50 PZ



Codice Art. **A1781**

€18,43 **€ 12,90**

Lama di ricambio per A020. CONFEZIONE DA 50 LAME

Codice Art. **A657**

€49,86 **€ 34,90**

Set raschietto con lame intercambiabili. Il KIT contiene 25 lame di ricambio.

Codice Art. **A022**

€8,43 **€ 5,90**

Taglierino in acciaio e plastica, con pulsante di arresto. Misura 85 x 18. Usare lame cod. articolo A023

Codice Art. **A016**

€32,42 **€ 22,70**

Raschietto con lame intercambiabili. Il raschietto viene fornito con 5 lame da 12 mm. Marca EQUALIZER.

Codice Art. €18,43

**A184 € 12,90**

Imbrattatori per primer. CONFEZIONE DA 50 PZ.



Codice Art.	Dimensioni	Quantità	Prezzo unit.
<b>A017</b>	Lama per raschietto A016. Larghezza 12 mm. CONFEZIONE DA 5 LAME	1 conf.	<b>€ 6,00</b>
<b>A018</b>	Lama per raschietto A016. Larghezza 16 mm. CONFEZIONE DA 5 LAME	1 conf.	<b>€ 6,50</b>
<b>A019</b>	Lama per raschietto A016. Larghezza 20 mm. CONFEZIONE DA 5 LAME	1 conf.	<b>€ 7,00</b>



€100,14

**€ 75,70**

Codice Art. **A172**

Resina fluida da iniettare per riparazione parabrezza. Confezione da 28 ml.



€100,14

**€ 75,70**

Codice Art. **A173**

Resina da finitura per riparazione parabrezza. Confezione da 28 ml.



€56,72

**€ 39,70**

Codice Art. **A1148**

Estrattore per bracci tergicristalli con apertura regolabile fino a 55 mm.



€22,86

**€ 16,00**

Codice Art. **A1341**

Estrattore braccio tergicristallo con apertura massima utile 40 mm, altezza massima utile 24 mm, boccola con diametro di 10 mm.



€52,72

**€ 36,90**

1 conf.  
Codice Art. **A1887**

Kit completo di resine ed accessori per la riparazione del parabrezza



€22,71

**€ 15,90**

Codice Art. **A618**

Supporto sostegno telescopico ferma cofani e portelloni con lunghezza minima di 55 cm e massima di 120 cm.



€20,00

**€ 14,00**

Codice Art. **A1338**

Morsetto per bloccare l'ammortizzatore che sostiene il portellone posteriore o il cofano.

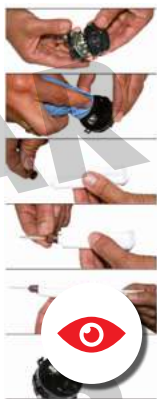

€ 21,00

**€ 14,70**

1 conf.

Codice Art. **A444**

Speciale Gel per sensori pioggia. Grazie a questa confezione potrete ripristinare gran parte dei sensori pioggia installati nelle auto.



€ 38,00

**€ 24,90**

1 conf.

Codice Art. **A1426**

Confezione di ricambio composta da 10 beccucci per il gel sensore pioggia.



€ 281,43

**€ 219,00**

1 conf.

Codice Art. **A2349**

Kit professionale per la riparazione dei parabrezza, vetri e lunotti, completo di tutti gli accessori per una riparazione rapida ed efficace. Viene venduto in una pratica scatola con tutti gli accessori necessari.



€ 22,86

**€ 16,00**

Codice Art. **C275**

Nastro trasparente che non lascia residui di colla, per il fissaggio e la protezione delle varie parti dell'auto in lavorazione. Lunghezza 50 mt. Larghezza 5 cm.

CONF. DA 6 PZ



€ 15,57

**€ 10,90**

1 conf.

Codice Art. **A2501**

Adesivi 3M con velcro per telepass. Confezione da 6 pezzi.



€ 9,29

**€ 6,50**

1 conf.

Codice Art. **A2606**

Confezione da 10 adesivi per il fissaggio del telepass sui parabrezza.



€170,00

1 conf.

**€ 119,00**

Codice Art.  
**K105**

Kit formato da 1000 graffette in acciaio con 6 forme diverse per la saldatura della plastica tipo paraurti, fari, carene moto e scooter. Grazie a queste graffette si può saldare la plastica rinforzando il punto di giunzione.

200 pz



200 pz



200 pz



200 pz



100 pz



100 pz



Le seguenti graffette possono essere utilizzate con tutte le macchinette tipo Uniplast, Kit plastic Spot, speedy P, Plasifix, plastic Spot, ecc.

CONF. DA 100 PZ



Codice Art. **A842**

€18,57 **€ 13,00**

Graffette sagomate a serpentina a 5 punti.  
Conf. da 100 pz

Conf. da 100 pz



Codice Art. **A843**

€18,57 **€ 13,00**

Graffette sagomate grecate per angolo interno.  
Conf da 100 pz

Conf. da 100 pz



Codice Art. **A844**

€18,57 **€ 13,00**

Graffette sagomate grecate, per saldare la plastica.  
Conf da 100 pz

CONF. DA 100 PZ



Codice Art. **A845**

€18,57 **€ 13,00**

Graffette sagomate a serpentina a 4 punti.  
Conf da 100 pz

CONF. DA 100 PZ



Codice Art. **A849**

€20,00 **€ 14,00**

Graffetta in acciaio ad angolo esterno per riparare gli angoli chiusi come nei paraurti e nei fari. 100 pz

CONF. DA 100 PZ



Codice Art. **A850**

€20,00 **€ 14,00**

Graffetta in acciaio ad angolo interno che permette di saldare gli angoli esterni.  
Conf da 100 pz

Codice Art. **A248**

€36,72 **€ 25,70**

Polipropilene nero, salda rivestimenti paraurti, ecc..  
Fornito in pratiche barrette.  
Confezione da 9,15 mt.



Codice Art. **A249**

€36,72 **€ 25,70**

ABS bianco, è adatto per plastiche di interni come cruscotti, ecc...  
Fornito in pratiche barrette.  
Confezione da 9,15 mt.







€14,14

**€ 9,90**

1 conf.

Codice Art. **A255**

Rete di rinforzo, usata per rafforzare la tenuta della saldatura, basta applicarne qualche pezza, e farla entrare nella plastica scaldandola e tenendola premuta con il saldatore. Fornita in confezione da 1 foglio da 40 x 40 cm.



€157,14

**€ 110,00**

Codice Art. **A2541**

Il kit ripara plastica è composto da: 1 pz Alimentatore + terminale saldatore - 230V - 75 graffett - 3pz Graffette a molla per la finitura della saldatura - manuale d'istruzioni.



Codice Art. **A003**

€52,72 **€ 36,90**

Spazzola in gomma dentellata, morbida, per eliminare adesivi. Non rovina la vernice. Da utilizzare con utensile ad aria "MBX DBS".



Codice Art. **A001**

€15,57 **€ 10,90**

Spazzola in gomma per eliminare adesivi, morbida, non rovina la vernice. Attacco filettato M8. Ø 90mm



Codice Art. **A027**

€27,00 **€ 18,90**

Spazzola in acciaio Ø 75 mm con filo a mazzetti ritorto, utilizzabile con trapano, velocità max. 20000 giri/min. gambo Ø 6 mm.



Codice Art. **A028**

€14,14 **€ 9,90**

Spazzola in acciaio Ø 100 mm a tazza conica con filo a mazzetti ritorto, utilizzabile con smerigliatrici, attacco filettato M14, velocità max. 12500 giri/min.



€2,29

**€ 1,60**

Codice Art. **A026**

Spazzola in acciaio con manico in plastica, ideale per la pulizia delle saldature della carrozzeria e per eliminare l'antirobbo dalla scocca.

9 mm x 10 m



€ 26,43

**€ 18,50**

Codice Art. **A2542**

Biadesivo acrilico extra resistente con spessore 0,8 mm. Ad alta intensità di colore grigio.

6 mm x 10 mt



€ 19,29

**€ 13,50**

Codice Art. **A2447**

Biadesivo acrilico ad alta resistenza 6x10 mt con spessore di 0,8 mm. Di colore grigio.

12 mm x 10 mt



€ 33,57

**€ 23,50**

Codice Art. **A2448**

Biadesivo acrilico ad alta resistenza 12x10 mt con spessore di 0,8 mm. Di colore grigio.

19 mm x 10 mt



€ 52,72

**€ 36,90**

Codice Art. **A2449**

Biadesivo acrilico ad alta resistenza 19x10 mt con spessore di 0,8 mm. Di colore grigio.



€ 10,00

**€ 7,00**

Codice Art. **A2292**

Cassetta porta punte trapano con misure da 1 a 13 con scala 0,5 mm. Può essere appesa al muro.



€ 112,86

**€ 84,70**

Codice Art. **A2293**

Cassetta di 25 punte da ferro per trapano in acciaio HSS con misure da 1 a 13 e con scala 0,5 mm.



€ 4,86

**€ 3,40**

Codice Art. **B032**

Disco da taglio con spessore di 0,8 mm, per acciaio e acciaio inox, lamiere di carrozzeria. Diametro esterno di 115 mm.



€ 3,29

**€ 2,30**

Codice Art. **B033**

Disco da taglio per acciaio e lamiere zincate, di alta qualità marca RHODIUS spessore di 1 mm e diametro di 115 mm.



€ 3,71

**€ 2,60**

Codice Art. **B036**

Disco da sbavo, smeriglio per acciaio, marca RHODIUS. Ha uno spessore di 6 mm e un diametro di 115 mm. Elevata durata e sono particolarmente indicate per i materiali duri.



€ 3,14

**€ 2,20**

Codice Art. **B055**

Disco da taglio con Ø 75 mm e spessore 1 mm. Foro Ø 10 mm. Utilizzato con smerigliatrici ad aria per il taglio delle lamiere in carrozzeria, utile per tagliare le marmitte ed i tubi scarico.



Lama da ferro in Bi-metallo ad alta resistenza. Ottima per seghetti ad aria

Codice Art.	Dimensioni	Quantità	Prezzo unit.
<b>A211</b>	18 denti, ideale per vetroresina alluminio e plastica.	1	<b>€ 2,10</b>
<b>A212</b>	24 denti, ideale per lamiere fino a 4 mm.	1	<b>€ 2,10</b>
<b>A138</b>	32 denti, ideale per lamiere fino a 1 mm.	1	<b>€ 2,30</b>



Lama originale SIG Confezioni da 10 Pezzi.

Codice Art.	Dimensioni	Quantità	Prezzo unit.
<b>A135</b>	Da 14 denti per vetroresina, alluminio, plastica.	1 conf.	<b>€ 55,00</b>
<b>A136</b>	Da 24 denti per lamiere fino a 4 mm.	1 conf.	<b>€ 57,00</b>
<b>A137</b>	Da 32 denti per lamiere sottili fino a 1 mm.	1 conf.	<b>€ 57,00</b>



Lama per seghetti SIG Confezioni da 5 Pezzi.

Codice Art.	Dimensioni	Quantità	Prezzo unit.
<b>A188</b>	Da 18 denti per vetroresina, alluminio, plastica.	1 conf.	<b>€ 12,70</b>
<b>A189</b>	Da 24 denti per vetroresina, alluminio, plastica.	1 conf.	<b>€ 12,70</b>
<b>A190</b>	Da 32 denti per vetroresina, alluminio, plastica.	1 conf.	<b>€ 12,70</b>



Lama per seghetti ad aria. Conf. da 5 Pz.

Codice Art.	Dimensioni	Quantità	Prezzo unit.
<b>A191</b>	18 denti per vetroresina, alluminio, plastica.	1 conf.	<b>€ 12,70</b>
<b>A192</b>	24 denti per lamiere fino a 4 mm.	1 conf.	<b>€ 12,70</b>
<b>A193</b>	32 denti per lamiere sottili fino a 1 mm.	1 conf.	<b>€ 12,70</b>



**Codice Art. A059**  
€10,00 **€ 7,00**

Rondelle a tre punte per SPOTTER.  
Confezione da 10 pz.



**Codice Art. A060**  
€6,43 **€ 4,50**

Ugelli in rame per filo Ø 0,6mm. Per saldatrici a filo. Confezione da 5 pz.



**Codice Art. A062**  
€5,71 **€ 4,00**

Ugello gas conico con Ø interno 12 mm e lunghezza di 54 mm per saldatrici MIG.



**Codice Art. A240**  
€11,86 **€ 8,30**

Punta di ricambio per spotter Prima® con filetto M8 sinistro



**Codice Art. A061**  
€6,43 **€ 4,50**

Ugelli in rame per filo Ø 0,8 mm. Per ssaldatrici MIG. Confezione da 5 pz.



**Codice Art. A242**  
€11,43 **€ 8,00**

Punta di ricambio per puntatrici Tecna®  
Confezione da 2 pz.

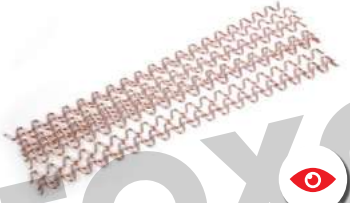

**Codice Art. A393**  
€14,14 **€ 9,90**

Filo ondulato in rame ideale per raddrizzare le lamiere.  
Confezione da 10 pz.



**Codice Art. A501**  
€42,72 **€ 29,90**

Bobina da 5 Kg di filo SG2 in rame per la saldatura delle lamiere e dell'acciaio al carbonio. Il diametro è di 0,6 mm. Made in Italy.



**Codice Art. A1332**  
€33,86 **€ 23,70**

Serie di 19 punte cilindriche da ferro in acciaio HSS con esecuzione RULLATA DIN338, misure da 1 a 10 mm. Contenuto in una comoda cassetta in metallo.



**Codice Art. A1301**  
€49,14 **€ 38,00**

Set di 19 punte cilindriche da ferro in acciaio HSS, esecuzione RETTIFICATA DIN 338, con misure da 1 a 10 mm con scala 0,5 mm.



**Codice Art. A386**  
€31,00 **€ 21,70**

Punta staccapunti ricoperta in TiAlN\*, Ø 8 mm lung. 40 mm. **NON COPERTA DA GARANZIA**



**Codice Art. A384**  
€32,43 **€ 22,70**

Punta staccapunti ricoperta in TiAlN\*, Ø 8 mm lung. 44 mm. **NON COPERTA DA GARANZIA**



**Codice Art. A385**  
€37,00 **€ 25,90**

Punta staccapunti ricoperta in TiAlN\*, Ø 6,5 mm lung. 44 mm. **NON COPERTA DA GARANZIA**



**Codice Art. A187**  
€37,00 **€ 25,90**

Punta staccapunti RICOPERTA IN TITANIO per trapano, Ø 8 mm lunghezza 80 mm. **NON COPERTA DA GARANZIA**



PUNTA IN ACCIAIO HSS ESECUZIONE  
RETTIFICATA ALTA QUALITA'



Codice Art.	Dimensioni	Quantità	Prezzo unit.
A143	Ø 1,5 mm	1	€ 0,90
A144	Ø 2,0 mm	1	€ 0,95
A145	Ø 2,5 mm	1	€ 0,95
A146	Ø 3,0 mm	1	€ 0,95
A147	Ø 3,5 mm	1	€ 1,00
A148	Ø 4,0 mm	1	€ 1,00
A149	Ø 4,5 mm	1	€ 1,50
A150	Ø 5,0 mm	1	€ 2,00
A151	Ø 5,5 mm	1	€ 2,00

Codice Art.	Dimensioni	Quantità	Prezzo unit.
A152	Ø 6,0 mm	1	€ 2,00
A153	Ø 6,5 mm	1	€ 2,40
A154	Ø 7,0 mm	1	€ 3,00
A155	Ø 7,5 mm	1	€ 3,30
A156	Ø 8,0 mm	1	€ 3,50
A157	Ø 8,5 mm	1	€ 3,70
A158	Ø 9,0 mm	1	€ 4,20
A159	Ø 9,5 mm	1	€ 5,00
A160	Ø 10,0 mm	1	€ 5,50



PUNTA ELICOIDALE IN ACCIAIO HSS  
Vendute in confezione da 10 pezzi  
fino al Ø 6,0 mm



Codice Art.	Dimensioni	Quantità	Prezzo conf.
A1655	Ø 2,0 mm	10	€ 4,50
A1656	Ø 2,5 mm	10	€ 5,00
A1657	Ø 3,0 mm	10	€ 5,00
A1658	Ø 3,5 mm	10	€ 5,50
A1659	Ø 4,0 mm	10	€ 6,00
A1660	Ø 4,5 mm	10	€ 6,50
A1661	Ø 5,0 mm	10	€ 9,00
A1662	Ø 5,5 mm	10	€ 9,50

Codice Art.	Dimensioni	Quantità	Prezzo conf.
A1663	Ø 6,0 mm	10	€ 10,00
A1664	Ø 6,5 mm	1	€ 1,10
A1665	Ø 7,0 mm	1	€ 1,25
A1666	Ø 7,5 mm	1	€ 1,45
A1667	Ø 8,0 mm	1	€ 1,80
A1668	Ø 8,5 mm	1	€ 1,90
A1669	Ø 9,0 mm	1	€ 2,10
A1670	Ø 9,5 mm	1	€ 2,40
A1671	Ø 10,0 mm	1	€ 2,80



€127,14

€ 89,00

1 conf.

Codice Art. A719

Kit di 110 elicoidi di varie misure per riparare e riportare le filettature da M5, M6, M8, M10 e M12.



Confezione elicoidi  
ripristino filetti

Codice Art.	Dimensioni	Quantità	Prezzo conf.
A720	Confezione 25 pezzi M5	25	€ 8,00
A721	Confezione 25 pezzi M6	25	€ 8,00
A722	Confezione 25 pezzi M8	25	€ 8,00
A723	Confezione 25 pezzi M10	25	€ 10,40
A724	Confezione 10 pezzi M12	10	€ 5,75
A725	Confezione 10 pezzi M14	10	€ 7,25



Codice Art. €82,72

**A109 € 57,90**



Rivettatrice con corpo in alluminio, per rivetti da 2,5 a 5 mm, tipo semiprofessionale.



Codice Art. €118,43

**A110 € 82,90**



Rivettatrice con corpo in ottone, per rivetti da 2,5 a 5 mm, tipo professionale.



Codice Art. €178,43

**A1778 € 124,90**



Rivettatrice con corpo in acciaio, per rivetti da 2,5 a 8 mm, tipo professionale.



CONSEGNA GRATUITA  
PER QUESTO PRODOTTO



Codice Art. €48,57

**A503 € 34,00**



Rivettatrice con testa girevole a 360°. Indispensabile per arrivare in tutti i posti più inaccessibili. Può tirare rivetti da 2,5 a 5 mm. NON PROFESSIONALE



€ 61,43

**€ 43,00**

Codice Art. **A115**

Rivettatrice per rivetti in plastica, tipo BMW con apertura a fiore/Trigraf (BMW). Per rivetti con Ø da 2 a 4,5 mm



CONSEGNA GRATUITA  
PER QUESTO PRODOTTO



€ 279,57

**€ 195,70**

Codice Art. **A112**

Insertatrice per inserti filettati da 3 a 8 mm, con leva di sforzo demoltiplicata, fornita in una cassetta di plastica con 5 tiranti. Made in Italy



Codice Art. €22,71  
**A684 € 15,90**

Staccabottoni per pannelli porte. Lunghezza 255 mm. Larghezza fessura 7 mm.



Codice Art. €31,00  
**A1247 € 21,70**

Staccabottoni smonta clips pannelli porta con imboccatura della forcella di 5,5 mm. Lunghezza totale di 215 mm.



Codice Art. €178,43  
**A1248 € 22,70**

Stacca bottoni, smonta clips per pannelli porta e portelloni con imboccatura forcella di 9 mm. Lunghezza totale 230 mm.



Codice Art. €11,29  
**A330 € 7,90**

Staccabottoni ideale per piccoli chiodi, bottoni, clips, fermetti, ecc.



Codice Art. **A1926**

€50,00 **€ 35,00**

Kit per la riparazione della tappezzeria dei sedili dell'auto completo di 100 graffette e di una pinza.

CONF. 100 PZ



Codice Art. **A1854**

€24,14 **€ 16,90**

Clip per il fissaggio della stoffa e la tappezzeria dell'auto. Confezione da 100 pezzi.



Codice Art. **A237**

€31,00 **€ 21,70**

Attrezzo per lo smontaggio dei raschiavetro fissati con clips ad incastro senza dover smontare nulla e con poca difficoltà.



Codice Art. **A2531**

€54,29 **€ 38,00**

Leva per la rimozione delle guarnizioni dei finestrini, dei raschiavetro modanature porta. Lunghezza 210 mm.



€ 37,00

**€ 25,90**

Codice Art. **A2332**

Pinza staccabottoni pannelli porta con testa a 45° con funzione di taglio. Lunghezza totale di 175 mm. Manici a presa sicura ricoperti in PVC.



€ 22,86

**€ 16,00**

Codice Art. **A041**

Kit di 5 staccabottoni in resina smonta clips dei pannelli porta, ideali per modanature e plastiche sui cruscotti delle auto.



€ 11,71

**€ 8,20**

Codice Art. **A465**

Staccabottoni in acciaio molto resistente, con forma a cuneo per poter entrare bene in tutti i punti di smontaggio.



€ 11,86

**€ 8,30**

Codice Art. **A466**

Pratico staccabottoni in acciaio a 90 gradi.



€ 10,00

**€ 7,00**

Codice Art. **A569**

Estrattore per molle a omega delle maniglie alzacetro.



€ 47,00

**€ 32,90**

Codice Art. **A2413**

Pinza per fermi maniglie e parasole Volkswagen e Audi. Prodotto professionale.





€ 31,29

**€ 21,90**

Codice Art. **A2405**

Chiave smontaggio maniglie varie e parasole Volkswagen



€ 20,71

**€ 14,50**

Codice Art. **A2391**

Chiave per la rimozione e installazione delle maniglie porta esterne Volkswagen. Stelo di lunghezza 92 mm.



€ 27,00

**€ 18,90**

Codice Art. **A918**

Cacciavite per lo smontaggio e la rimozione delle maniglie di apertura porte, creato per raggiungere e sfilare il fermo che blocca la maniglia della porta sulle auto Volkswagen.



€ 14,29

**€ 10,00**

Codice Art. **A2135**

Pratica leva in teflon per togliere le modanature e altri componenti senza rovinare le superfici.



€ 17,14

**€ 12,00**

Codice Art. **A526**

Supporto per pistola colore, con basamento da banco o da parete.



€ 49,86

**€ 34,90**

Codice Art. **A2544**

Il set è composto da 3 leve di diverse forme indispensabili per lo smontaggio delle plastiche, rivestimenti interni, tappi ecc.



€ 495,72

**€ 347,00**

Codice Art. **A2343**

Cavalletto estensibile per verniciatura paraurti fornito di 4 ruote con freno. Ha un'altezza massima di 600 mm ed un'apertura minima 240 mm e massima 1150 mm.



**Prezzo sul sito**

Codice Art. **A2339**

Cavalletto universale per la verniciatura di 4 cerchi. Questo cavalletto professionale risulta essere un ottimo strumento in carrozzeria per la verniciatura dei cerchi. Misure:

- Lunghezza 1690 mm
- Altezza 865 mm
- Profondità 1160 mm
- Peso 44 Kg



**Prezzo sul sito**

Codice Art. **A2342**

Cavalletto estensibile per posizionare i paraurti, cofani, porte e i cristalli in lavorazione. Dotato di un'apertura e un'altezza variabili. Viene fornito con 4 ruote con freno. Dettagli tecnici:

- Altezza min. di 81,5 cm - max. di 121 cm
- Apertura min. di 27 cm - max. di 152 cm
- Profondità 75 cm
- Peso 29 kg



€ 17,14

**€ 210,00**

Codice Art. **A2359**

Cavalletto estensibile ECONOMICO fornito di 4 ruote con freno ideale sia in carrozzeria ed in officina.

Dettagli tecnici:

- Altezza min di 84 cm - max di 132 cm
- Apertura min di 22,5 cm - max di 138 cm
- Peso 33 Kg



NUOVO CON SICUREZZA



Codice Art. **A2228**

€ 33,86 **€ 23,70**

Preso aria CEJN con filetto da 1/4" maschio con sicurezza antifrusta. Norma europea EN 983.

NUOVO CON SICUREZZA



Codice Art. **A2229**

€ 35,72 **€ 25,00**

Preso aria CEJN con filetto da 1/4" femmina con sicurezza antifrusta. Norma europea EN 983.

NUOVO CON SICUREZZA



Codice Art. **A2230**

€ 35,72 **€ 25,00**

Preso aria marca CEJN con resca di Ø 8 mm con sicurezza antifrusta. Norma europea EN 983.



Codice Art. **A179**

€ 6,43 **€ 4,50**

Innesto aria, marca CEJN, filetto 1/4" femmina.



Codice Art. **A180**

€ 6,43 **€ 4,50**

Innesto aria, marca CEJN, filetto 1/4" maschio.



Codice Art. **A181**

€ 6,43 **€ 4,50**

Innesto aria, marca CEJN, per tubo Ø 8 mm.



€ 4,43

**€ 3,40**

1 conf.

Codice Art. **A495**

Tubo retinato Ragno PU in mescola composta da poliuretano e gomma termoplastica con sottostrato in poliuretano antiabrasivo, strato intermedio in PVC-gomma, rinforzi in fibra poliestere e copertura in PVC-gomma. Venduto a metro



€ 4,07

**€ 2,85**

Codice Art. **A496**

Tubo aria retinato Ø int. 8 mm Ø est. 12 mm. Flessibile in poliuretano, con rinforzo in filato di poliestere, estremamente leggero, mantiene caratteristiche di grande flessibilità anche a basse temperature. Venduto a metro

**NON SI BLOCCA!  
FLUSSO SUPER POTENTE**

**LA PREFERITA  
DAI  
CARROZZIERI**



€ 19,29

**€ 13,50**

Codice Art. **A141**

Pistola aria alta qualità, ideale per uso in carrozzeria.



€ 28,57

**€ 20,00**

Codice Art. **A2007**

Kit di 3 pistole ad aria di differenti lunghezze, ideali per essere utilizzate in carrozzeria. Contiene: 1 attacco da 1/4", pistole da 110, 300, 490 mm

# Paura di acquistare online? È più semplice di quello che credi!

**1** Trova velocemente  
il prodotto che ti serve



340 4771462

**PUOI EFFETTUARE IL TUO ORDINE  
ANCHE SU WHATSAPP**

Fotografa il buono d'ordine  
(lo trovi al centro del catalogo) una volta  
compilato e invialo al nostro numero

**Fai l'ordine  
in un click**

**2**



**3** Paga subito in modo  
sicuro al 100%  
oppure alla consegna!

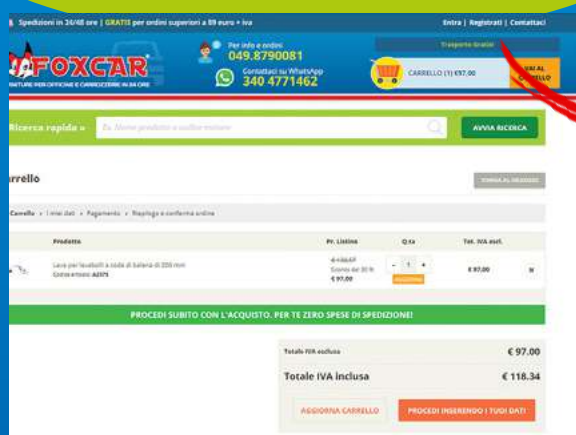

**Ricevi la merce  
in 24 ORE**



**Serve aiuto per fare l'ordine?  
Fatti aiutare da Ambra o Nicoletta!  
Chiama subito lo 049.8790081**